

DOMO

**HANDLEIDING
MODE D'EMPLOI
GEBRAUCHANLEITUNG
INSTRUCTION BOOKLET**

FULL AUTOMATIC COFFEE MAKER
CAFETIERE ENTIÈREMENT AUTOMATIQUE
KAFFEE VOLLAUTOMAT
FULL AUTOMATIC COFFEE MAKER



DO-429K

GARANTIEVOORWAARDEN

Dit apparaat heeft een garantietermijn van 2 jaar vanaf de datum van aankoop. Gedurende de garantieperiode zal de distributeur volledige verantwoording op zich nemen voor gebreken, welke aanwijsbaar berusten op materiaal- of constructiefouten. Wanneer dergelijke gebreken voorkomen, zal het apparaat, indien nodig vervangen of gerepareerd worden. Het recht op garantie vervalt wanneer de gebreken zijn ontstaan door hardhandig gebruik, het niet in acht nemen van de gebruiksaanwijzing of ingreep door derden. De garantie is alleen van toepassing als het garantiebewijs is afgestempeld en ondertekend is door de winkelier op het moment van aankoop.

CONDITIONS DE GARANTIE

Nous accordons une garantie de 2 ans sur ce produit à partir de la date d'achat. Pendant la durée de la garantie, le distributeur prendra à sa charge la réparation des vices de fabrication ou de matières, en se réservant le droit de décider si certaines pièces doivent être réparées ou échangées, ou si l'appareil lui-même doit être échangé. Les dommages occasionnés par une utilisation inadéquate (branchement continu, erreur de voltage, prise inappropriée, choc, etc...), l'usure normale ne portant préjudice ni au bon fonctionnement ni à la valeur de l'appareil, excluent toute prétention à la garantie.

La garantie devient caduque si des réparations ont été effectuées par des personnes non agréées. La garantie ne sera valable que si la date d'achat ainsi que le cachet et la signature du magasin figurent sur la carte de garantie.

GARANTIE

Die Garantie für dieses Gerät beträgt 2 Jahr ab dem Kaufdatum. Während dieser zweijährigen Garantie trägt der Verteiler die Verantwortung für Mangel, die eindeutig auf Material- oder Konstruktionsfehler zurück-zuführen sind. Wenn es solche mangel gibt, wird das Gerät, wenn notwendig, ersetzt oder repariert. Das Recht auf Garantie erlischt, wenn die Mängel auf eine unangemessene Anwendung, die Nichtbefolgung der Gebrauchsanleitungen oder eine Reparatur von einer dritten Partei zurückzuführen sind. Die Garantie gilt nur, wen der Garantieschein beim Kauf vom Einzelhändler abgestempelt und unterschrieben worden ist.

WARRANTY

This appliance has a two year warranty period. During this period the manufacturer is responsible for any failures which are the direct result of construction failure. When these failures occur the appliance will be repaired or replaced if necessary. The warranty will not be valid when the damage to the appliance is caused by wrong use, not following the instructions or repairs executed by a third party. The warranty will only be valid if the warranty application has been completed by the dealer at the time of purchase.

Type nr. Apparaat
N° de modèle de l'appareil **DO-429K**
Type nr des Gerätes
Type nr. of appliance

Naam
Nom
Name
Name

Adres
Adresse
Adresse
Address

Aankoopdatum
Date d'achat
Kaufdatum
Date of purchase

RECYCLAGE INFORMATIE

Dit symbool op het product of op de verpakking wijst erop dat dit product niet als huishoudafval mag worden behandeld. Het moet echter naar een plaats worden gebracht waar elektrische en elektronische apparatuur wordt gerecycleerd. Als u ervoor zorgt dat dit product op de correcte manier wordt verwijderd, voorkomt u mogelijk voor mens en milieu negatieve gevolgen die zich zouden kunnen voordoen in geval van verkeerde afvalbehandeling. voor meer details in verband met het recyclen van dit product, neemt u het best contact op met de gemeentelijke instanties, het bedrijf of de dienst belast met de verwijdering van huishoudafval of de winkel waar u het product hebt gekocht.

INFORMATION DE RECYCLAGE

Ce symbole sur le produit ou son emballage indique que ce produit ne peut être traité comme déchet ménager. Il doit plutôt être remis au point de ramassage concerné, se chargeant du recyclage du matériel électrique et électronique. En vous assurant que ce produit est éliminé correctement, vous favorisez la prévention des conséquences négatives pour l'environnement et la santé humaine qui, sinon, seraient le résultat d'un traitement inapproprié des déchets de ce produit. Pour obtenir plus de détails sur le recyclage de ce produit, veuillez prendre contact avec le bureau municipal de votre région, votre service d'élimination des déchets ménagers ou le magasin où vous avez acheté le produit.



RECYCLING INFORMATIONEN

Dieses Symbol auf dem Produkt oder seiner Verpackung weist darauf hin, dass dieses Produkt nicht als normaler Haushaltsabfall zu behandeln ist, sondern an einem Sammelpunkt für des Recycling von elektrischen und elektronischen Geräten abgegeben werden muss. Durch Ihren Beitrag zum korrekten Entsorgen dieses Produkts schützen Sie die Umwelt und die Gesundheit Ihrer Mitmenschen. Umwelt und Gesundheit werden durch falsches Entsorgen gefährdet. Weitere Informationen über das Recycling dieses Produkts erhalten Sie von Ihren Rathaus, Ihrer Müllabfuhr oder dem Geschäft, in dem Sie das Produkt gekauft haben.

RECYCLING INFORMATION

This symbol on the product or on its packaging indicates that this product may not be treated as household waste. Instead it shall be brought to the applicable collection point for recycling of electrical and electronic equipment. By ensuring this product is disposed of correctly, you will help prevent potential negative consequences for the environment and human health, which could otherwise be caused by inappropriate waste handling of this product. For more detailed information about recycling of this product, please contact your local city office, your household waste disposal service or the shop where you purchased the product.

- Wanneer het elektrisch snoer beschadigd is, moet het vervangen worden door de fabrikant, zijn dienst naverkoop of een gelijkaardig gekwalificeerd persoon, om ongelukken te voorkomen.
- Si le cordon électrique est endommagé, il doit être remplacé par le fabricant, son service après-vente ou toute autre personne qualifiée, pour éviter tout accident.
- Wenn das Stromkabel beschädigt ist, muss es vom Hersteller, dessen Kundendienst oder einer gleichartig geschulten Person ersetzt werden, um Unglücke zu verhindern.
- If the supply cord is damaged, it must be replaced by manufacturer of its service agent or a similarly qualified person in order to avoid a hazard.

VEILIGHEIDSVOORSCHRIFTEN

Lees deze handleiding zorgvuldig voordat u het toestel in gebruik neemt en bewaar ze voor later gebruik.

Dit toestel is geschikt om te gebruiken in de huishoudelijke omgeving en in gelijkaardige omgevingen zoals :

- Keukenhoek voor personeel van winkels, kantoren en andere gelijkaardige professionele omgevingen.
- Boerderijen
- Hotel- en motelkamers en andere omgevingen met een residentieel karakter.
- Gastenkamers, of gelijkaardige

Opgelet : het toestel mag niet gebruikt worden met een externe timer of een aparte afstandsbediening.

Dit toestel mag niet gebruikt worden door kinderen, of mensen met motorische of mentale beperkingen. Ook mensen met een beperkte ervaring of kennis mogen het toestel niet gebruiken, tenzij ze de nodig instructies gekregen hebben of onder toezicht van mensen begaan met hun veiligheid. Zorg er voor dat kinderen niet met het toestel kunnen spelen.

Dit toestel produceert water en stoom met een hoge temperatuur. Gebruik het altijd met de nodige zorg.

- Controleer of het voltage van het toestel overeenkomt met het voltage in uw huis.
- Wikkel het netsnoer volledig af, voordat u het toestel in gebruik neemt.
- Plaats het toestel op een vlakke en stevige ondergrond.
- Trek de stekker uit het stopcontact in volgende gevallen:
 - Voordat u het waterreservoir bijvult.
 - Als u het toestel schoonmaakt of onderhoud voorziet.
 - Als het toestel niet correct werkt.
 - Nadat u het toestel heeft gebruikt.
- Maakt het waterreservoir leeg als u het toestel voor langere tijd niet gebruikt.
- Gebruik altijd koud water als u koffie zet. Warm water of andere vloeistoffen kunnen schade toebrengen aan uw toestel.
- Gebruik de koffiemolen enkel om koffie te malen.
- Laat het aangesloten toestel niet onbeheerd achter en gebruik het enkel

binnenshuis.

- Raak geen hete onderdelen van het toestel aan en gebruik het enkel waar het voor dient.
- Laat het netsnoer niet over de rand van een tafel hangen of in aanraking komen met hete oppervlakken. Gebruik het toestel niet als de overloopbak of het rooster slecht geplaatst zijn.
- Dompel het toestel niet onder in water of welke andere vloeistof dan ook om het schoon te maken.
- Gebruik het toestel niet met beschadigde onderdelen.
- Gebruik het toestel niet als het niet goed werkt.
- Trek niet aan de netsnoer om de stekker uit het stopcontact te halen.
- Probeer niet het toestel zelf te repareren.
- Sluit geen externe accessoires aan die niet standaard bij het toestel horen.
- Plaats het toestel niet dichtbij hete gassen, een elektrische brander of warme oven.

BESCHRIJVING ONDERDELEN

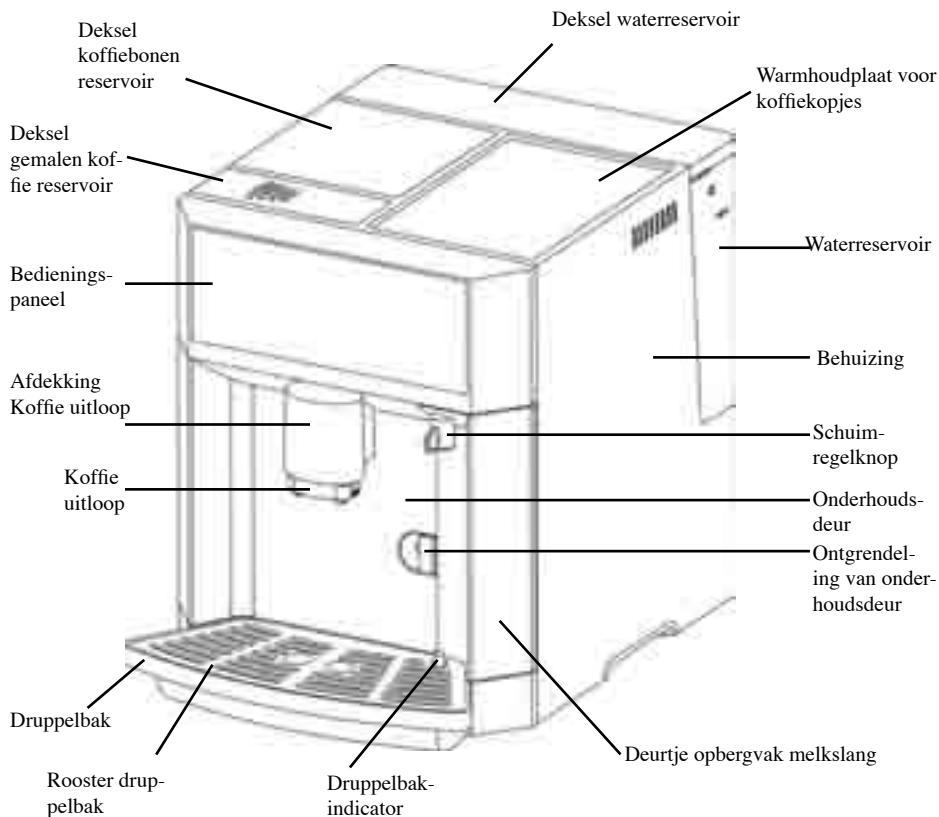

BEDIENINGS PANEEL



VERKLARING ICONEN

	Soorten koffie: Espresso, Cappuccino, Latte Macchiato
	Aantal kopjes: Een of twee
	Hoeveelheid koffie: klein, medium of groot
	Temperatuur, laag, gemiddeld, hoog
	Hoeveelheid koffiebonen: laag of hoog
	Gemalen koffie

ACCESSOIRES

Voor uw gemak zijn een aantal handige accessoires toegevoegd:

- Maatlepel voor koffie en Schoonmaakborsteltje
- Doek om LCD-scherm schoon te maken
- Ontkalkingsmiddel, filter en filterdeksel

Om te voorkomen dat uw koffie te snel afkoelt in het kopje, kunt u uw kopjes op voorhand opwarmen op de hiervoor voorziene opwarmplaat.



SPOELEN VAN HET TOESTEL VOOR EERSTE GEBRUIK

Als u het toestel voor het eerst in gebruik neemt of als u het geruime tijd niet meer heeft gebruikt, moet u het spoelen.

- Vul het waterreservoir met voldoende water (zie 'Vullen waterreservoir').
- Zet een opvangbak op het rooster van de druppelbak.
- De display geeft aan en het toestel gaat naar zijn standaard instelling.
- Druk op de AAN/UIT toets gedurende 2 sec. De display geeft aan en er komt een beetje water uit de koffie uitloop om overgebleven residu te verwijderen.
- Als het automatisch spoelen voorbij is, zal de display volgende boodschap weergeven: - - . Onderstaande knoppen zijn eveneens verlicht.



- Houd eveneens een opvangbak met schoon water klaar. Sluit de melkzuigslang die zich achter het deurtje aan de rechtervoorkant van het toestel bevindt (zie voorbeeld), aan op de schuimregelknop en dompel het andere uiteinde in het water van de opvangbak.
- Druk op de -toets, druk op VOLGENDE , de display toont: .
- Druk nu nogmaals op de -toets en het spoelproces zal na ongeveer 30 seconden opwarming starten.
- Nadat het spoelproces afgelopen is, kunt u door middel van de -toets weer terug naar het oorspronkelijke menu.



HET TOESTEL VULLEN MET KOFFIEBONEN

- Neem het deksel van het koffiebonenreservoir
- Vul het reservoir met koffiebonen
- Sluit het deksel zorgvuldig.

Gebruik in het koffiebonenreservoir geen gemalen koffie, geen dubbel gebrande koffie of gevriesdroogde koffie. Dit kan het maalmechanisme beschadigen.

- U kunt de maalgraad van uw koffiebonen regelen naar uw



persoonlijke wens met de maalgraadknop die zich in het bonenreservoir bevindt. Hoe fijner de graad (-), hoe sterker de koffie en des te trager het doorlopen van de koffie zal gebeuren.

- PAS OP !! Verzet deze knop enkel **TIJDENS** het maalproces en probeer hem niet aan te passen als het maalmechanisme niet werkt.



HET TOESTEL VULLEN MET GEMALEN KOFFIE

- Neem het deksel van het gemalen koffie reservoir
- Verwijder achtergebleven verontreiniging
- Vul het reservoir met één bijgeleverde maatlepel gemalen koffie en sluit het deksel zorgvuldig.



HET WATERRESERVOIR VULLEN

- Open het deksel van het waterreservoir volledig.
- Trek het waterreservoir naar boven aan de hendel.
- Vul het reservoir met koud water. Vul niet hoger dan de MAX-niveauaanduiding aan de zijkant van het reservoir.
- Plaats het waterreservoir stevig vast op zijn plaats en sluit het deksel zorgvuldig.
- U kunt het waterreservoir uiteraard ook vullen zonder het te verwijderen.
- Vul het waterreservoir met voldoende water. Als het waterniveau te laag staat, zal de watersensor knipperen en hoort u een akoestisch signaal totdat u voldoende water bijvult.
- Probeer uw toestel niet te gebruiken zonder water en vul het reservoir nooit met warm of kokend water. Laat ook geen water gedurende meerdere dagen in het reservoir, maar gebruik zo veel mogelijk vers water.
- Verwijder nooit het waterreservoir als u koffie zet. Mocht het water op geraken tijdens het koffiezetproces, zal uw toestel automatisch stoppen. Op de display ziet u knipperen en u hoort een akoestisch signaal om u er aan te herinneren om water bij te vullen.





















































Nadat u water heeft bijgevuld zal het toestel het begonnen koffiezetproces afmaken. U kunt het koffiezetproces te allen tijde afbreken door op de -toets te drukken.

VASTLEGGEN VOORINSTELLINGEN

Nadat u het toestel heeft aangezet , drukt u op het Menu-icoontje: . U ziet: . Druk op één van de icoontjes om uw keuze te maken:

Instelling	Display	Opties
Kleine Espresso 		







	Voor de gewenste hoeveelheid koffie kies herhaaldelijk  .	40ml --> 50ml --> 60ml
	Voor de hoeveelheid gebruikte koffiebonen, kies  .	 of  wordt gekozen. Twee koffiebonen betekent sterkere koffie.
	Voor gemalen koffie, drukt u op  .	Wordt gekozen op de display.
	Om de juiste temperatuur te kiezen, drukt u op  .	U heeft keuze tussen:  en  . Warm, zeer warm en heet.
	Om bovenstaande instellingen op te slaan, volstaat het op de Menu-toets  te drukken. De icoontjes blijven knipperen en met  keert u terug naar het hoofdmenu. Wilt u niet opslaan, dan drukt u tweemaal op  .	
	Aantal kopjes (1 of 2)	Dit kan niet vooraf worden vastgelegd, maar moet u indrukken nadat u uw keuze heeft gemaakt in het hoofdmenu. De standaardwaarde is 1 kopje. Gemalen koffie enkel voor 1 kopje.
Grote Espresso 		
	Voor de gewenste hoeveelheid koffie kies herhaaldelijk  .	100ml --> 125ml --> 150ml
	Voor de hoeveelheid gebruikte koffiebonen, kies  .	 of  wordt gekozen. Twee koffiebonen betekent sterkere koffie.
	Voor gemalen koffie, drukt u op  .	Wordt gekozen op de display.
	Om de juiste temperatuur te kiezen, drukt u op  .	U heeft keuze tussen:  en  . Warm, zeer warm en heet.
	Om bovenstaande instellingen op te slaan, volstaat het op de Menu-toets  te drukken. De icoontjes blijven knipperen en met  keert u terug naar het hoofdmenu. Wilt u niet opslaan, dan drukt u tweemaal op  .	
	Aantal kopjes (1 of 2)	Dit kan niet vooraf worden vastgelegd, maar moet u indrukken nadat u uw keuze heeft gemaakt in het hoofdmenu. De standaardwaarde is 1 kopje. Gemalen koffie enkel voor 1 kopje.
Cappuccino 		
	Voor de gewenste hoeveelheid koffie kies herhaaldelijk  .	150ml --> 250ml --> 350ml
	Voor de hoeveelheid gebruikte koffiebonen, kies  .	 of  wordt gekozen. Twee koffiebonen betekent sterkere koffie.

	Voor gemalen koffie, drukt u op  .	Wordt gekozen op de display.
	Om de juiste temperatuur te kiezen, drukt u op  .	U heeft keuze tussen:  en  . Warm, zeer warm en heet.
	Om bovenstaande instellingen op te slaan, volstaat het op de Menu-toets  te drukken. De icoontjes blijven knipperen en met  keert u terug naar het hoofdmenu. Wilt u niet opslaan, dan drukt u tweemaal op  .	
	Aantal kopjes (1 of 2)	Dit kan niet vooraf worden vastgelegd, maar moet u indrukken nadat u uw keuze heeft gemaakt in het hoofdmenu. De standaardwaarde is 1 kopje. Gemalen koffie enkel voor 1 kopje.
Latte 		
	Voor de gewenste hoeveelheid koffie kies herhaaldelijk  .	150ml --> 250ml --> 350ml
	Voor de hoeveelheid gebruikte koffiebonen, kies  .	 of  wordt gekozen. Twee koffiebonen betekent sterkere koffie.
	Voor gemalen koffie, drukt u op  .	Wordt gekozen op de display.
	Om de juiste temperatuur te kiezen, drukt u op  .	U heeft keuze tussen:  en  . Warm, zeer warm en heet.
	Om bovenstaande instellingen op te slaan, volstaat het op de Menu-toets  te drukken. De icoontjes blijven knipperen en met  keert u terug naar het hoofdmenu. Wilt u niet opslaan, dan drukt u tweemaal op  .	
	Aantal kopjes (1 of 2)	Dit kan niet vooraf worden vastgelegd, maar moet u indrukken nadat u uw keuze heeft gemaakt in het hoofdmenu. De standaardwaarde is 1 kopje. Gemalen koffie enkel voor 1 kopje.





ESPRESSO

U kunt Espresso maken van koffiebonen of van gemalen koffie.

Koffiebonen

- Neem de stekker uit het stopcontact
- Vul het waterreservoir (zie Vullen Waterreservoir)
- Steek de stekker opnieuw in het stopcontact. De display geeft  aan.
- Druk op de AAN/UIT toets . De display geeft  aan en er komt een beetje water uit de koffie uitloop om overgebleven residu te verwijderen.
- Als het automatisch spoelen voorbij is, zal de display volgende boodschap weergeven:  -  - . Onderstaande iconen zijn eveneens verlicht.



- De hoeveelheid Espresso, de temperatuur, de keuze voor koffiebonen of gemalen koffie en de hoeveelheid bonen/gemalen koffie kunt u of heeft u ingesteld door op de menu-toets  te drukken (zie hiervoor Vastleggen Voorinstellingen).
- Zet een koffiekop op het rooster van de druppelbak recht onder de koffie uitloop. U kunt de koffie uitloop naar wens naar boven en beneden schuiven, afhankelijk van de hoogte van uw kopje.
- Om Espresso te maken, druk voor een kleine hoeveelheid op  of voor een grote hoeveelheid Espresso op .
- Kies binnen 5 seconden het aantal kopjes, 1 of 2. Standaard is 1 kopje, u moet op  drukken voor twee kopjes. Uw toestel zal nu espresso maken.

Gemalen koffie

Als u bij de voorinstellingen gekozen heeft voor gemalen koffie zal de display het

volgend laten zien:









Het icoontje  zal knipperen om u er aan te herinneren om gemalen koffie toe te voegen indien nodig.

Druk nu op het icoontje om  espresso te maken. In bijgaande tabel kunt u het volume aflezen van de gekozen hoeveelheid espresso per kopje.

	Kleine	Grote
		
		
		
		

CAPPUCCINO

Van koffiebonen

- Vul het waterreservoir (zie Vullen Waterreservoir)
- De display geeft  aan.
- Druk op de AAN/UIT toets . De display geeft  aan en er komt een beetje water uit de koffie uitloop om overgebleven residu te verwijderen.
- Als het automatisch spoelen voorbij is, zal de display volgende boodschap weergeven:  -  - . Onderstaande iconen zijn eveneens verlicht.



- De hoeveelheid Cappuccino, de temperatuur, de keuze voor koffiebonen of gemalen koffie en de hoeveelheid bonen/gemalen koffie kunt u of heeft u ingesteld door op de menu-toets  te drukken (zie hiervoor Vastleggen Voorinstellingen).
- Zet een koffiekop op het rooster van de druppelbak recht onder de koffie uitloop. U kunt de koffie uitloop naar wens naar boven en beneden schuiven, afhankelijk van de hoogte van uw kopje.
- Houd naast het toestel een kannetje verse melk klaar. Sluit de melkzuigslang aan de schuimregelknop en dompel het andere uiteinde in de melk. Zet de schuimregelknop op (v.l.n.r.) weinig





schuim, fijn schuim of veel schuim. Gebruik altijd volle melk en bewaar die op een temperatuur lager dan 8°C.

- Voor Cappuccino kies u voor de  toets
- Kies binnen 5 seconden het aantal kopjes, 1 of 2. Standaard is 1 kopje, u moet op  drukken voor twee kopjes. Uw Cappuccino wordt gemaakt.

Gemalen koffie







- Als u bij de voorinstellingen gekozen heeft voor gemalen koffie zal de display het volgend laten zien:



- Het icoontje  zal knipperen om u er aan te herinneren om gemalen koffie toe te voegen indien nodig. Druk op het  en het toestel zal uw Cappuccino maken:

LATTE MACCHIATO

Van Koffiebonen

1. Neem de stekker uit het stopcontact
2. Vul het waterreservoir (zie Vullen Waterreservoir)
3. Steek de stekker opnieuw in het stopcontact. De display geeft  aan.
4. Druk op de AAN/UIT toets . De display geeft  aan en er komt een beetje water uit de koffie uitloop om overgebleven residu te verwijderen.
5. Als het automatisch spoelen voorbij is, zal de display volgende boodschap weergeven:  -  - . Onderstaande iconen zijn eveneens verlicht.



6. De hoeveelheid Latte, de temperatuur, de keuze van koffiebonen of gemalen koffie en de hoeveelheid bonen/gemalen koffie kunt u of heeft ingesteld door op de menu-toets  te drukken (zie hiervoor Vastleggen Voorinstellingen).
7. Zet een koffiekop op het rooster van de druppelbak recht onder de koffie uitloop. U kunt de koffie uitloop naar wens naar boven en beneden schuiven, afhankelijk van de hoogte van uw kopje.

Houd naast het toestel een kannetje verse melk klaar. Sluit de melkzuigslang aan de schuimregelknop en dompel het andere uiteinde in de melk. Zet de schuimregelknop op (v.l.n.r.) weinig schuim, fijn schuim of veel schuim. Gebruik altijd volle melk en bewaar die op een temperatuur lager dan 8°C. Druk op de  Latte-toets.

Kies binnen 5 seconden het aantal kopjes, 1 of 2. Standaard is 1 kopje, u moet op  drukken voor twee kopjes. Uw Latte wordt gemaakt.



Gemalen koffie



Als u bij de voorinstellingen gekozen heeft voor gemalen koffie zal de display het volgend laten zien:





Het icoontje  zal knipperen om u er aan te herinneren om gemalen koffie toe te

voegen indien nodig. Druk op het  en het toestel zal uw Latte maken.

In bijgaande tabel kunt u het volume aflezen van de gekozen hoeveelheid Cappuccino/Latte per kopje.

CAPPUCCINO		LATTE	
	150ml		150ml
	250ml		250ml
	350ml		350ml

SPOELEN NA GEBRUIK VAN MELK



Elke keer als u Cappuccino of Latte heeft gezet zal het toestel u er aan herinneren het interne circuit te reinigen van melkresten. De -toets zal blijven knipperen. Om het toestel te reinigen volstaat het op de -toets te drukken.

Let op !! Steek het uiteinde van de melkaanzuigslang in een kan schoon water en plaats een een tas van minimaal 250ml. onder de koffie uitloopknop, om het spoelwater op te vangen.



MELKSCHUIM EN HEET WATER

Om melkschuim te maken; gebruik altijd volle melk en bewaar die op een temperatuur lager dan 8°C. Houd naast het toestel een kannetje verse melk klaar. Sluit de melkzuigslang aan de schuimregelknop en dompel het andere uiteinde in de melk. Zet de schuimregelknop op (v.l.n.r.) weinig schuim, fijn schuim of veel schuim.



Als u melkschuim of heet water wilt maken met uw toestel, druk dan op de -toets. De display geeft het  icoontje aan en de -toets zal knipperen.







Voor warm water zet u de schuimregelknop op weinig schuim (links) en drukt u op de -toets en de display geeft  aan. Met de -toets kunt u wisselen tussen melkschuim of heet water.





























Nu drukt u op de -toets. Na 30 seconden opwarmen geeft het toestel ongeveer 250ml heet water. U kunt altijd voortijdig stoppen door op de -toets te drukken. Heeft u melkschuim gemaakt, spoel nadien dan het toestel zoals hierboven beschreven (SPOELEN NA GEBRUIK VAN MELK).

BIJKOMENDE INSTELLINGEN

Onder de Menu-toets kunt u bijkomende instellingen opslaan zoals: Automatische uitschakeling, hardheid van het water, helderheid van de display, geluid aan of uit.

VASTLEGGEN

1. Druk op de Menu-toets  om de instellingen vast te leggen.
2. Druk op 'VOLGENDE'  om één van de instellingen te kiezen en druk vervolgens op de Menu-toets  om deze te selecteren. Nu kunt u met  de gewenste instelling kiezen en vervolgens met de Menu-toets  vastleggen.
3. Nadat u alle instellingen heeft vastgelegd, kunt u met de -toets terug naar het hoofdmenu. Voor ontkalken, zie het aparte hoofdstuk 'Ontkalken'.

Instelling	Display	Opties
Automatische uitschakeling 	 --	Niet geactiveerd
	 ¼ h	Uitschakeling na 15min.
	 ½ h	Uitschakeling na 30min (standaard).
	 1h	Uitschakeling na 60min.
	 2h	Uitschakeling na 120min.
Water hardheid 	 	Zeer zacht water
	 	Zacht water
	 	Gemiddeld water (standaardinstelling).
	 	Vrij hard water
	 	Hard water
Filter Cartridge 		Filter in gebruik
		Filter NIET in gebruik
Helderheid display 	 1	Erg donker
	 2	Donker
	 3	Licht
	 4	Heel licht (standaard instelling).
Geluid aan en uit 		Geluid aan
		Geluid uit

Ontkalken 	Zie 'ONTKALKEN'
---	-----------------

SCHOONMAKEN EN ONDERHOUD

Om een goede koffiesmaak te blijven garanderen en de levensduur van uw toestel te verlengen, moet u uw toestel regelmatig onderhouden.

Druppelbak

Als de druppelbak vol is, zal de rode druppelbakindicator boven het rooster op de druppelbak uitsteken. Verwijder het rooster en maak de druppelbak volledig droog en plaats alle onderdelen terug.



Koffie afvalbak in het toestel

Nadat u meermaals koffie heeft gezet, zal de koffie afvalbak in het toestel vol geraken. De display geeft dit aan: 

1. Open de Onderhoudsdeur
 2. Trek de druppelbak met afvalbak naar u toe
- Maak beiden schoon, plaats ze terug op hun plaats en sluit het onderhoudsdeurtje. Op de display verschijnt  en u kunt weer koffie maken. Gebeurt dit niet, dan heeft u de onderdelen niet juist geplaatst.

*N.B. Zet voor deze schoonmaak uw toestel niet uit!
Uw toestel beschikt over een sensor die controleert of alles juist verloopt en het toestel opnieuw in zijn oorspronkelijke instelling terugzet.*



Het toestel schoonmaken

Neem de stekker uit het stopcontact
Zorg dat het toestel en alle onderdelen volledig zijn afgekoeld
Dompel het toestel niet onder in water of andere vloeistof
Was geen enkel onderdeel in een afwasmachine
Veeg de behuizing van het toestel af met een vochtige doek.
Maak de druppelbak schoon zoals boven beschreven
Maak het waterreservoir regelmatig schoon.

Schuimregelknop en melkzuigslangetje schoonmaken

Voorzie een opvangbak voor minimaal 250 ml. Steek de melkzuigslang in de schuimregelknop en het andere uiteinde in de opvangbak. Doorloop de procedure 'Spoelen na gebruik van melk' om het toestel ook van binnen schoon te maken. Neem de schuimregelknop uit het toestel (zachtjes omlaag trekken) en spoel het onder stromend water. Vergeet niet de



schuimregelknop terug te plaatsen.

De koffie uitloop schoonmaken

Trek de stekker uit het stopcontact en wacht tot het toestel volledig is afgekoeld. Trek de koffie uitloop voorzichtig naar beneden uit de afdekking. Was de koffie uitloop onder stromend water. Plaats de koffie uitloop voorzichtig weer terug in zijn originele positie



De zetgroep en doorvoerbuisje

De zetgroep moet regelmatig worden schoongemaakt om het aankoeken van koffieresten te voorkomen, die het goed functioneren van uw toestel kunnen hypothekeren.

Trek de stekker uit het stopcontact

Zie er op toe dat het toestel volledig is afgekoeld

Trek het onderhoudsdeurtje voorzichtig open

Druk met duim en wijsvinger op de twee rode knoppen aan de zijkant van de zetgroep en trek voorzichtig naar u toe.

Reinig onder stromend water. Maak ook de binnenkant van uw toestel schoon. Gebruik de bijgeleverde borstel om overtollige koffieresten te verwijderen.

Verwijder het koffiedoorvoerbuisje door het voorzichtig naar boven te schuiven.



Spoel het af onder stromend water.

Gebruik geen schoonmaakmiddelen om losse onderdelen schoon te maken en steek ze nooit in de vaatwasmachine. Verwijder nooit onderdelen als het toestel aan staat!



WATERFILTER VERVANGEN









De waterfilter zal het water zuiveren en minder hard maken. Als u geen waterfilter gebruikt, **moet** u de afdekkingskap (die enkel onzuiverheden filtert) plaatsen. Het niet gebruiken van een waterfilter verkort de levensduur van de zetgroep.

Na elke 50 liter gebruikt water zal het display u er aan herinneren de waterfilter te vervangen. Het display geeft  aan. Als u het vervangen van de waterfilter wilt uitstellen, drukt u op  om naar het hoofdmenu terug te keren.

Na een aantal kopjes zal het display u er opnieuw aan herinneren de waterfilter te vervangen. Vervangen van de waterfilter is aanbevolen na gebruik van 50 liter water of na elke twee maanden gebruik. Ook als u uw toestel gedurende enkele weken niet gebruikt, verdient het aanbeveling de waterfilter te vervangen. Voor een betere werking kunt u de waterfilter gedurende 5 minuten in water onderdompelen voor u de waterfilter in het toestel plaatst.

Om uw teller voor de volgende 50L water weer op nul te zetten, volgt u volgende

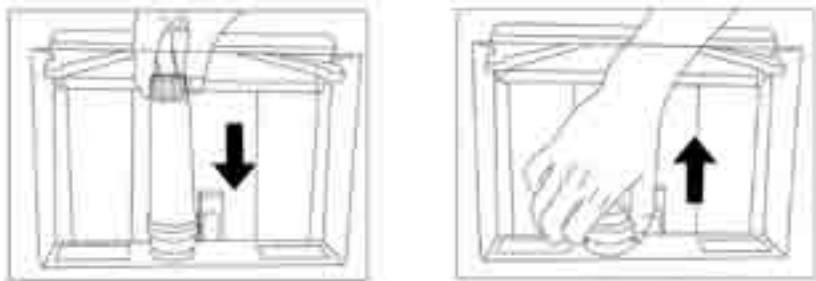

procedure.

- Schakel het toestel in.
- Druk op de Menu toets  en zevenmaal op de -toets tot  op het display verschijnt. Druk nogmaals op , op het display verschijnt .
- Eenmaal de filter vervangen, druk op de -toets en bevestig door op het knipperend  icoontje te drukken. Met  keert u terug naar het hoofdmenu.





ONTKALKEN



Als u het toestel ontkalkt, moet u eerst de waterfilter verwijderen.

Om de levensduur van uw toestel te verlengen is het aangewezen uw toestel regelmatig te ontkalken. Uw toestel geeft aan wanneer u moet ontkalken,  verschijnt op de display. Gebruik enkel het bijgevoegde ontcalcingsproduct. Het ontcalcingsproduct kan de ogen en huid irriteren, volg de aanwijzingen op de verpakking. Los het bijgevoegde ontcalcingsproduct op in 800ml water. Zie er op toe dat het toestel volledig is afgekoeld. Vul het waterreservoir met het ontcalcingsproduct. Zet een opvangbak van minimaal 1,5 liter onder de koffie uitloop. Druk op de AAN/UIT toets . De display geeft  aan en er komt een beetje water uit de koffie uitloop om overgebleven residu te verwijderen.



Als het automatisch spoelen voorbij is, zal de display volgende boodschap weergeven:

 -  - . Onderstaande knoppen zijn eveneens verlicht.



Druk op de Menu-toets  en druk vijfmaal op de -toets tot de display  laat zien.



Bevestig met de Menu-toets .

Druk op de  en -toets: het ontkalken zal beginnen.

Het ontcalcingsproces zal 15 to 20 minuten duren.

De display laat het volgende zien:



Na afloop van het ontcalcen zal het toestel u er aan herinneren het ontcalcingsproduct te verwijderen en het waterreservoir te vullen met schoon water: . Druk daarna op  om het toestel te spoelen met water.

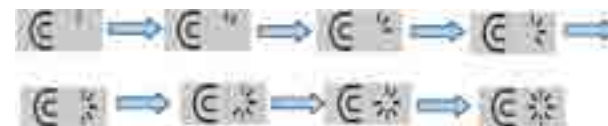









Hierna keert het toestel terug naar het hoofdmenu.

Gebruik een veilig ontcalcingsproduct, anders kan u het toestel beschadigen of er kunnen resten achterblijven in het waterreservoir van het toestel.

Schakel de stroom tijdens het ontcalcingsproces niet uit anders u kunnen er eveneens ontcalcingsresten in het toestel achterblijven.

VERKLARING ICONEN

Icoon	Beschrijving	Oplossing	Alternatief
	Geen koffiebonen	Koffiebonen toevoegen	Stekker uittrekken
	Geen koffiezetelement	Plaats koffiezetelement	Stekker uittrekken
	Afvalbak in toestel is vol	Maak leeg	Stekker uittrekken
	Kalk-waarschuwing	Ontkalk toestel	Stekker uittrekken
	Druppelbak niet geplaatst	Plaats druppelbak	Stekker uittrekken
	Afvalbak in toestel niet geplaatst	Plaats afvalbak in toestel	Stekker uittrekken
	Onderhoudsdeur is open	Sluit onderhoudsdeur	Stekker uittrekken
	Waarschuwing	Let goed op	Stekker uittrekken
	Geen water	Vul het waterreservoir	Stekker uittrekken

FOUTMELDINGEN

Probleem	Oorzaak	Oplossing
Er gebeurt niets, geen display	Stekker niet aangesloten	Sluit stekker aan
Geen of vertraagde reactie na het meermaals aanraken van de aan/uitschakelaar.	Toestel staat onder invloed van elektromagnetische interferentie Controlepaneel is vuil of vettig.	Trek de stekker uit en herstart na enkele minuten Maak het controle paneel schoon met droge doek.
De koffie is niet heet genoeg	De kopjes zijn niet voorverwarmd	Plaats de kopjes van tevoren op de voorverwarmingsplaat
	Zetgroep te koud	Spoel en reinig het toestel.
De koffie loopt niet door één van de koffie uitlopen	Een koffie uitloop is geblokkeerd	Maak de koffie uitlopen regelmatig schoon.
De eerste kop koffie is van slechte kwaliteit	De maler geeft te weinig koffie aan het koffiezetelement.	Gooi de koffie weg, de volgende koppen zullen wel goed zijn. Maak het koffiebonereservoir schoon.
De melk schuimt onvoldoende	Geen verse melk, te warme melk, gekookte melk.	Gebruik verse, koude melk
	De koffie uitloop is geblokkeerd	Maak de koffie uitloop schoon
De koffie is niet romig	Bonen of gemalen koffie zijn niet vers of slechte kwaliteit.	Gebruik een goed merk gemalen koffie of koffiebonen
Opwarmen duurt te lang	Kalkaanslag	Ontkalk het toestel

INSTRUCTIONS DE SÉCURITÉ

Lisez attentivement ce manuel d'utilisation, avant d'utiliser l'appareil et conservez-le pour référence ultérieure.

Cet appareil est destiné à un usage domestique ou à d'autres usages comme:

- dans la cuisine du personnel dans des magasins, des bureaux ou d'autres lieux mis en rapport avec l'environnement de travail
- dans les fermes
- dans les hôtels, les motels et d'autres hébergements
- dans les chambres d'hôtes ou similaires

Attention : l'appareil ne peut pas être utilisé avec une minuterie externe ou une commande à distance séparée.

Cet appareil n'est pas destiné à être utilisé par des personnes (notamment des enfants) dont les capacités physiques, sensorielles ou intellectuelles sont réduites ou par des personnes manquant de l'expérience ou de connaissance, à moins que celles-ci ne soient sous surveillance ou qu'elles aient reçu des instructions quant à l'utilisation de l'appareil par une personne responsable de leur sécurité. Veillez à ce que les enfants ne puissent pas jouer avec l'appareil.

- Cet appareil produit de l'eau et de la vapeur à température élevée. Soyez toujours prudent lors de l'utilisation.
- Contrôlez si la tension à la maison correspond avec celle indiquée sur l'appareil.
- Déroulez entièrement le cordon électrique, avant d'utiliser l'appareil.
- Placez l'appareil sur une surface égale et solide.
- Retirez la fiche de la prise de courant dans les cas suivants :
 - Avant de remplir le réservoir d'eau; Si vous nettoyez ou entretenez l'appareil;
 - Si l'appareil ne fonctionne pas correctement; Après avoir utilisé l'appareil;
 - Videz le réservoir d'eau, si vous n'utilisez pas l'appareil pour une période plus longue.
- Utilisez toujours de l'eau froide, si vous faites du café. De l'eau chaude ou d'autres liquides peuvent endommager votre appareil.
- N'utilisez le moulin à café que pour moulinier du café.
- Ne laissez pas l'appareil sans supervision, en état connecté, et ne l'utilisez qu'à l'intérieur.
- Ne touchez pas les parties chaudes de l'appareil et ne l'utilisez que pour les fins auxquelles il est destiné.
- Ne laissez pas pendre le cordon électrique sur le bord d'une table ou ne le laissez pas entrer en contact avec des surfaces chaudes. N'utilisez pas l'appareil si le tiroir récolte-gouttes ou la grille
 - n'ont pas été installés correctement.
- N'immergez pas l'appareil dans de l'eau ou dans n'importe quel autre liquide pour le nettoyer.
- N'utilisez pas l'appareil, s'il y a des parties endommagées.
- N'utilisez pas l'appareil, s'il ne fonctionne pas comme il faut.
- Ne tirez pas sur le cordon électrique pour retirer la fiche de la prise de courant.
- N'essayez pas de réparer l'appareil vous-même.

- Ne connectez pas d'accessoires externes qui ne font pas partie de l'appareil.
- Ne placez pas l'appareil près de gaz chauds, d'un brûleur électrique ou d'un four chaud.

DESCRIPTION PARTIES

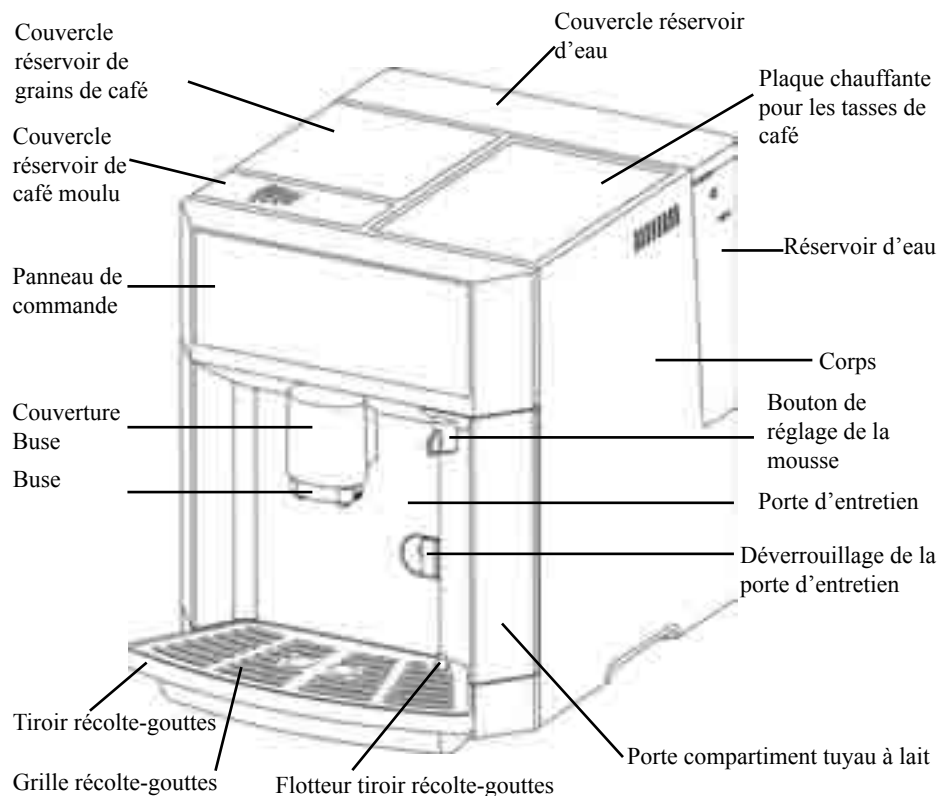

PANNEAU DE COMMANDE



Marche arrêt	Petit Espresso	Grand Espresso	Cappuccino	Latte	Mousse de lait - eau chaude	2 tasses
Quantité de café	Quantité de grains de café	Café moulu	Tem- pérature	Suivant	Menu	Retour

EXPLICATION ICÔNES

	Types de café: Espresso, Cappuccino, Latte Macchiato
	Nombre de tasses: Une ou deux
	Quantité de café: petit, moyen, grand
	Température: basse, moyenne, élevée
	Quantité de grains de café: peu ou beaucoup
	Café moulu

ACCESSOIRES







Pour votre confort, on a inclus quelques accessoires utiles :

- Cuillère de mesure pour le café
- Petite brosse de nettoyage
- Chiffon pour nettoyer l'écran LCD
- Détartrant, filtre d'eau et couvercle.





Pour éviter que votre café se refroidisse trop vite dans la tasse, vous pouvez chauffer les tasses d'avance sur la plaque chauffante prévue à cette fin.

RINÇAGE DE L'APPAREIL AVANT LE PREMIER USAGE

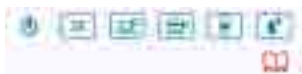
Si vous utilisez l'appareil pour la première fois ou vous ne l'avez plus utilisé pendant une période assez longue, il faut le rincer.

- Remplissez le réservoir d'eau d'assez d'eau (voir 'Remplissage du réservoir d'eau')
- Placez un récipient sur la grille récolte-gouttes.
- L'écran indiquera  et l'appareil passera au réglage par défaut.
- Appuyez sur le bouton MARCHÉ/ARRÊT . L'écran indiquera  et il sortira un peu d'eau de la buse pour éliminer le résidu restant.
- Si le rinçage automatique est terminé, l'écran indiquera le message suivant:  -  - . Les boutons ci-dessous seront aussi allumés.



- Veuillez aussi à avoir un récipient avec de l'eau propre sous la main. Connectez le tuyau à lait qui se trouve derrière la porte sur le devant droit de l'appareil (voir exemple) au bouton de réglage de la mousse et immergez l'autre bout dans l'eau du récipient.
- Appuyez sur le bouton  et après sur SUIVANT , l'écran indiquera: .
- Appuyez encore une fois sur le bouton . Le rinçage démarrera après environ 30 secondes d'échauffement.
- Après que le rinçage est terminé, vous pouvez retourner au menu de début à l'aide du bouton .

REMPLEISSAGE DE L'APPAREIL DE GRAINS DE CAFÉ

- Enlevez le couvercle du réservoir de grains de café.
- Éliminez les résidus restants.
- Remplissez le réservoir de grains de café.
- Fermez le couvercle avec soin.
- N'utilisez pas de café moulu, doublement torréfié ou lyophilisé dans le réservoir de grains de café, pour éviter d'endommager le mécanisme de mouture.
- Vous pouvez régler le degré de mouture de vos grains de café selon votre propre souhait, en utilisant le bouton de réglage du degré de mouture qui se trouve dans le réservoir de grains.
- Plus fin le degré (-), plus fort le café et plus lent le passage du café.
- ATTENTION !! Ne tournez ce bouton que PENDANT le processus de mouture et n'essayez pas de le tourner, si le mécanisme de mouture ne fonctionne pas.



REMPLEISSAGE DE L'APPAREIL DE CAFÉ MOULU

- Enlevez le couvercle du réservoir de café moulu.
- Remplissez le réservoir avec une cuillère de mesure (fournie) de café moulu et fermez le couvercle avec soin.



REMPLEISSAGE DU RÉSERVOIR D'EAU

Ouvrez entièrement le couvercle du réservoir d'eau. Tirez le réservoir d'eau vers le haut à l'aide du levier. Remplissez le réservoir d'eau froide. Ne dépassez pas l'indication de niveau MAX sur le côté du réservoir.

Fixez le réservoir d'eau à sa place et fermez le couvercle avec soin.

Il va de soi que vous pouvez aussi remplir le réservoir d'eau, sans le retirer.

Remplissez le réservoir d'eau d'assez d'eau. Si le niveau d'eau est trop bas, le capteur d'eau  clignotera et vous entendrez un signal sonore jusqu'à ce que vous ayez rempli le réservoir d'assez d'eau.





N'essayez pas d'utiliser votre appareil sans de l'eau et ne remplissez jamais le réservoir d'eau chaude ou bouillante. Veillez à ne pas laisser de l'eau dans le réservoir pendant quelques jours. Utilisez autant que possible de l'eau fraîche.



Ne retirez jamais le réservoir d'eau, si vous faites du café. Au cas où il n'y aurait plus d'eau pendant le processus de préparation, l'appareil s'arrêtera automatiquement. Vous verrez clignoter  sur l'écran et vous entendrez un signal sonore pour vous rappeler que vous devez remplir le réservoir d'eau.



















Après que vous avez rempli le réservoir d'eau, la machine à café continuera le processus de préparation déjà commencé. Vous pouvez interrompre le processus de préparation à n'importe quel moment, en appuyant sur le bouton  RETOUR.





















ENREGISTREMENT PRÉRÉGLAGES















Appuyez sur l'icône Menu , après avoir allumé l'appareil .

    Appuyez sur une des icônes pour faire votre sélection :

Réglage	Écran	Options
		
PETIT ESPRESSO 	Appuyez plusieurs fois sur  jusqu'à sélectionner la quantité souhaitée.	40ml --> 50ml --> 60ml

	Appuyez sur  pour sélectionner la quantité de grains de café utilisés.	 ou  sera sélectionné. Deux grains de café signifient du café plus fort.
	Appuyez sur  pour du café moulu.	 sera sélectionné sur l'écran.
	Appuyez sur  pour sélectionner la température correcte.	Vous pouvez choisir entre:  et  . Normal, plus chaud et chaud.
	Pour enregistrer les réglages ci-dessus, il suffit d'appuyer sur le bouton Menu  . Les icônes continueront à clignoter et à l'aide de  vous pouvez retourner au menu principal. Si vous ne voulez pas enregistrer les réglages, il faut appuyer deux fois sur  .	
	Nombre de tasses (1 ou 2)	Cette option ne peut pas être enregistrée d'avance. Il faut appuyer sur ce bouton, après avoir fait votre sélection dans le menu principal. La valeur par défaut est 1 tasse. Pour du café moulu il n'y a pas de choix.
GRANDE ESPRESSO 		
	Appuyez plusieurs fois sur  jusqu'à sélectionner la quantité souhaitée.	100ml --> 125ml -->150ml
	Appuyez sur  pour sélectionner la quantité de grains de café utilisés.	 ou  sera sélectionné. Deux grains de café signifient du café plus fort.
	Appuyez sur  pour du café moulu.	 sera sélectionné sur l'écran.







	Appuyez sur  pour sélectionner la température correcte.	Vous pouvez choisir entre:  et  . Normal, plus chaud et chaud.
	Pour enregistrer les réglages ci-dessus, il suffit d'appuyer sur le bouton Menu  . Les icônes continueront à clignoter et à l'aide de  vous pouvez retourner au menu principal. Si vous ne voulez pas enregistrer les réglages, il faut appuyer deux fois sur  .	
	Nombre de tasses (1 ou 2)	Cette option ne peut pas être enregistrée d'avance. Il faut appuyer sur ce bouton, après avoir fait votre sélection dans le menu principal. La valeur par défaut est 1 tasse. Pour du café moulu il n'y a pas de choix.
CAPPUCCINO 		
	Appuyez plusieurs fois sur  jusqu'à sélectionner la quantité souhaitée.	150ml --> 250ml -->350ml
	Appuyez sur  pour sélectionner la quantité de grains de café utilisés.	 ou  sera sélectionné. Deux grains de café signifient du café plus fort.
	Appuyez sur  pour du café moulu.	 sera sélectionné sur l'écran.
	Appuyez sur  pour sélectionner la température correcte.	Vous pouvez choisir entre:  et  . Normal, plus chaud et chaud.
	Pour enregistrer les réglages ci-dessus, il suffit d'appuyer sur le bouton Menu  . Les icônes continueront à clignoter et à l'aide de  vous pouvez retourner au menu principal. Si vous ne voulez pas enregistrer les réglages, il faut appuyer deux fois sur  .	

	Nombre de tasses (1 ou 2)	Cette option ne peut pas être enregistrée d'avance. Il faut appuyer sur ce bouton, après avoir fait votre sélection dans le menu principal. La valeur par défaut est 1 tasse. Pour du café moulu il n'y a pas de choix.
LATTE 		
	Appuyez plusieurs fois sur  jusqu'à sélectionner la quantité souhaitée.	150ml --> 250ml -->350ml
	Appuyez sur  pour sélectionner la quantité de grains de café utilisés.	 ou  sera sélectionné. Deux grains de café signifient du café plus fort.
	Appuyez sur  pour du café moulu.	 sera sélectionné sur l'écran.
	Appuyez sur  pour sélectionner la température correcte.	Vous pouvez choisir entre:  et  . Normal, plus chaud et chaud.
	Pour enregistrer les réglages ci-dessus, il suffit d'appuyer sur le bouton Menu  . Les icônes continueront à clignoter et à l'aide de  vous pouvez retourner au menu principal. Si vous ne voulez pas enregistrer les réglages, il faut appuyer deux fois sur  .	
	Nombre de tasses (1 ou 2)	Cette option ne peut pas être enregistrée d'avance. Il faut appuyer sur ce bouton, après avoir fait votre sélection dans le menu principal. La valeur par défaut est 1 tasse. Pour du café moulu il n'y a pas de choix.





ESPRESSO

Vous pouvez faire un Espresso de graines de café ou de café moulu.

Grains de café

- Remplissez le réservoir d'eau (voir 'Remplissage du réservoir d'eau')
- L'écran indiquera . Appuyez sur le bouton MARCHE/ARRÊT . L'écran indiquera  et il sortira un peu d'eau de la buse pour éliminer le résidu restant.
- Si le rinçage automatique est terminé, l'écran indiquera le message suivant:  -  - . Les boutons ci-dessous seront aussi allumés.





- Vous pouvez sélectionner ou avez déjà sélectionné la quantité d'Espresso, la température, le choix de grains de café ou de café moulu et la quantité de grains de café/café moulu, en appuyant sur le bouton de menu  (voir 'Enregistrement préréglages')
- Placez une tasse à café sur la grille récolte-gouttes juste au-dessous de la buse. Vous pouvez pousser la buse à volonté vers le haut et vers le bas, en fonction de la hauteur de la tasse.
- Appuyez sur  pour faire un petit Espresso ou sur  pour faire un grand Espresso.
- Choisissez dans 5 secondes le nombre de tasses, 1 ou 2. La valeur par défaut est une tasse. Il faut appuyer sur  pour deux tasses. La machine à café fera maintenant votre Espresso.







Café moulu

Si vous avez opté pour le café moulu, en enregistrant les préréglages, l'écran indiquera

le suivant :







L'icône  clignotera pour vous rappeler qu'il faut ajouter du café moulu, si nécessaire.

Appuyez ensuite sur l'icône  pour faire de l'espresso. Dans le tableau ci-joint vous pouvez lire le volume de la quantité d'Espresso sélectionnée par tasse.

ESPRESSO	
Petit	Grand
	
	
	

CAPPUCCINO

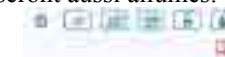

De grains de café

- Remplissez le réservoir d'eau (voir 'Remplissage du réservoir d'eau') L'écran indiquera .
- Appuyez sur le bouton MARCHE/ARRÊT . L'écran indiquera  et il sortira un peu d'eau de la buse pour éliminer le résidu restant.
- Si le rinçage automatique est terminé, l'écran indiquera le message suivant:  -  - . Les boutons ci-dessous seront aussi allumés.



- Vous pouvez sélectionner ou avez déjà sélectionné la quantité de Cappuccino, la température, le choix de grains de café ou de café moulu et la quantité de



grains de café/café moulu, en appuyant sur le bouton de menu  (voir 'Enregistrement préréglages')

- Placez une tasse à café sur la grille récolte-gouttes juste au-dessous de la buse. Vous pouvez pousser la buse à volonté vers le haut et vers le bas, selon la hauteur de la tasse.
- Veillez à avoir un petit pot de lait frais à côté de l'appareil. Connectez le tuyau à lait au bouton de réglage de la mousse et immergez l'autre bout dans le lait. Mettez le bouton de réglage de la mousse sur (d.g.à.dr.) : peu de mousse, mousse fine, ou beaucoup de mousse. Utilisez toujours du lait entier et conservez-le à une température inférieure à 8°C.
- Appuyez sur le bouton  pour Cappuccino.
- Choisissez dans 5 secondes le nombre de tasses, 1 ou 2. La valeur par défaut est une tasse. Il faut appuyer sur  pour deux tasses. La machine à café fera maintenant votre Cappuccino.









Café moulu

Si vous avez opté pour le café moulu, en enregistrant les préréglages, l'écran indiquera

le suivant :  L'icône  clignotera pour vous rappeler qu'il faut ajouter du café moulu, si nécessaire. Appuyez ensuite sur l'icône  pour faire votre Cappuccino.

LATTE

De grains de café

- Remplissez le réservoir d'eau (voir 'Remplissage du réservoir d'eau') L'écran indiquera .
- Appuyez sur le bouton MARCHE/ARRÊT . L'écran indiquera  et il sortira un peu d'eau de la buse pour éliminer le résidu restant.
- Si le rinçage automatique est terminé, l'écran indiquera le message suivant : . Les boutons ci-dessous seront aussi allumés. 
- Vous pouvez sélectionner ou avez déjà sélectionné la quantité de Latte, la température, le choix de grains de café ou de café moulu et la quantité de grains de café/café moulu, en appuyant sur le bouton menu  (voir 'Enregistrement préréglages').
- Placez une tasse à café sur la grille récolte-gouttes juste au-dessous de la buse. Vous pouvez pousser la buse à volonté vers le haut et vers le bas, selon la hauteur de la tasse.

Veillez à avoir un petit pot de lait frais à côté de l'appareil. Connectez le tuyau à lait au bouton de réglage de la mousse et immergez l'autre bout dans le lait. Mettez le bouton de réglage de la mousse sur (d.g.à.dr.) : peu de mousse, mousse fine, ou beaucoup de mousse. Utilisez toujours du lait entier et conservez-le à une température

inférieure à 8°C.



Appuyez sur le bouton Latte .

Choisissez dans 5 secondes le nombre de tasses, 1 ou 2. La valeur par défaut est une tasse. Il faut appuyer sur  pour deux tasses. La machine à café fera maintenant votre Latte.



Café moulu

Si vous avez opté pour le café moulu, en enregistrant les préréglages, l'écran indiquera



le suivant :  L'icône  clignotera pour vous rappeler qu'il faut ajouter du café moulu, si nécessaire.

Appuyez ensuite sur l'icône  et la machine à café fera votre Latte. Dans le tableau ci-joint vous pouvez lire le volume de la quantité de Cappuccino/Latte sélectionnée par tasse.

CAPPUCCINO		LATTE	
	150ml		150ml
	250ml		250ml
	350ml		350ml

RINÇAGE APRÈS L'USAGE DE LAIT

Chaque fois que vous avez fait du Cappuccino ou du Latte, l'appareil vous rappellera qu'il faut défaire le circuit interne de résidus de lait.



Le bouton  continuera à clignoter. Il suffit d'appuyer sur le bouton  pour nettoyer l'appareil.

Attention !! Immergez le bout du tuyau à lait dans un pot d'eau propre et placez un récipient de 250ml. au moins sous la buse, pour recueillir l'eau de rinçage.



MOUSSE DE LAIT ET EAU CHAUDE

Pour faire de la mousse de lait; utilisez toujours du lait entier et conservez-le à une température inférieure à 8°C. Veillez à avoir un petit pot de lait frais à côté de l'appareil. Connectez le tuyau à lait au bouton de réglage de la mousse et immergez l'autre bout dans le lait. Mettez le bouton de réglage de la mousse sur (d.g.à.dr.) : peu



de mousse, mousse fine, ou beaucoup de mousse. 

Si vous voulez faire de la mousse de lait ou de l'eau chaude avec votre appareil, il faut appuyer sur le bouton . L'écran indiquera l'icône  et le bouton  clignotera.

Pour de l'eau chaude mettez le bouton de réglage sur 'peu de mousse' (gauche).

Appuyez sur le bouton  pour de l'eau chaude et l'écran indiquera .







En utilisant le bouton , vous pouvez changer entre de la mousse de lait et de l'eau chaude.

















Maintenant il faut appuyer sur le bouton . Après 30 secondes d'échauffement, l'appareil donne environ 250 ml d'eau chaude. Vous pouvez toujours arrêter précocement, en appuyant sur le bouton . Si vous avez fait de la mousse de lait, il faut rincer l'appareil après comme décrit ci-dessus. (RINÇAGE APRÈS L'USAGE DE LAIT).

RÉGLAGES SUPPLÉMENTAIRES

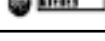
Sous le bouton Menu vous pouvez enregistrer des réglages supplémentaires comme : Arrêt automatique, dureté de l'eau, clarté de l'écran, coupure du son.

ENREGISTREMENT

1. Appuyez sur le bouton Menu  pour enregistrer les réglages.
2. Appuyez sur 'SUIVANT'  pour choisir un des réglages et appuyez ensuite sur le bouton Menu  pour le sélectionner. Maintenant vous pouvez choisir le réglage souhaité à l'aide de  et ensuite l'enregistrer à l'aide du bouton Menu .
3. Après que vous avez enregistré tous les réglages, vous pouvez retourner au menu principal à l'aide du bouton . Pour le détartrage, voir le chapitre à part 'Détartrage'.

Réglage	Ecran	Option
Arrêt automatique 		Désactivé
		Arrêt après 15min
		Arrêt après 30min (par défaut).
		Arrêt après 60min.
		Arrêt après 120min.
Dureté de l'eau 		Eau très douce
		Eau douce
		Eau moyenne (réglage par défaut).
		Eau assez dure
		Eau dure
Filtre d'eau 		Filtre mis.
		Filtre pas mis.
Clarté écran 		Clarté écran

		Foncé
		Clair
		Très clair (réglage par défaut)
Coupure du son 		Son allumé
		Son éteint
Détartrage 		Voir 'DETARTRAGE'

NETTOYAGE ET ENTRETIEN

Pour continuer à garantir un bon goût de café et prolonger la durée de vie de votre appareil, il est nécessaire d'entretenir votre appareil régulièrement.

Tiroir récolte-gouttes

Si le tiroir récolte-gouttes est plein, le flotteur rouge se soulèvera au-dessus de la grille sur le tiroir récolte-gouttes. Enlevez la grille, séchez le tiroir récolte-gouttes entièrement et remplacez toutes les parties.



Tiroir à marc dans l'appareil

Après avoir fait plusieurs fois du café, le tiroir à marc dans l'appareil se sera rempli. L'écran indiquera le suivant : 

1. Ouvrez la porte d'entretien.
2. Tirez le tiroir récolte-gouttes avec le tiroir à marc vers l'avant. Nettoyez les deux, remettez-les à leur place et fermez la porte d'entretien. Sur l'écran apparaîtra . Vous pouvez de nouveau faire du café. Si ce n'est pas le cas, vous n'avez pas installé correctement les parties.

Remarque : Ne débranchez pas votre appareil pour ce nettoyage ! Votre appareil dispose d'un capteur qui contrôle si tout se passe bien et qui remet l'appareil à son réglage original.



Nettoyage de l'appareil

Retirez la fiche de la prise de courant.

Veillez à ce que l'appareil et toutes les parties aient refroidi complètement.

N'immergez pas l'appareil dans de l'eau ou dans un autre liquide.
Ne lavez aucune partie dans le lave-vaisselle.
Nettoyez le corps de l'appareil avec un chiffon humide.
Nettoyez le tiroir récolte-gouttes comme décrit ci-dessus.
Nettoyez régulièrement le réservoir d'eau.

Nettoyage du bouton de réglage de la mousse et du tuyau à lait

Veillez à avoir un récipient de 250ml. au moins.
Introduisez le tuyau à lait dans le bouton de réglage de la mousse et mettez l'autre bout dans le récipient.
Suivez la procédure 'Rinçage après l'usage de lait' pour aussi nettoyer l'appareil à l'intérieur. Enlevez le bouton de réglage de la mousse de l'appareil (tirer doucement vers le bas) et rincez-le sous de l'eau courante. N'oubliez pas de remettre le bouton de réglage de la mousse à sa place.



Nettoyage de la buse

Retirez la fiche de la prise de courant.
Attendez jusqu'à ce que l'appareil ait refroidi complètement.
Tirez prudemment la buse de la couverture vers le bas.
Lavez la buse sous de l'eau courante.
Remettez prudemment la buse à sa place originale.



Le groupe de distribution et le tuyau de passage

Il faut régulièrement nettoyer le groupe de distribution pour éviter que des résidus de café s'attachent, ce qui pourrait empêcher le bon fonctionnement de votre appareil.
Retirez la fiche de la prise de courant.
Veillez à ce que l'appareil ait refroidi entièrement.
Ouvrez prudemment la porte d'entretien.

Appuyez avec le pouce et l'index sur les deux boutons rouges sur le côté du groupe de distribution et tirez-le prudemment vers l'avant.

Nettoyez le groupe sous de l'eau courante.

Nettoyez aussi l'intérieur de votre appareil. Utilisez la petite brosse pour enlever l'excédent de résidus de café.
Retirez le tuyau de passage, en le poussant prudemment vers le haut.

Rincez-le sous de l'eau courante.

N'utilisez pas de nettoyants pour nettoyer des parties détachées et ne les placez jamais dans le lave-vaisselle. N'enlevez jamais de parties si l'appareil est branché !

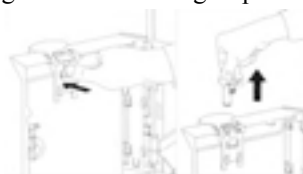

REMPACEMENT DE FILTRE D'EAU

Le filtre va nettoyer l'eau et rendre l'eau moins dur. Si vous n'utilisez pas de filtre de

l'eau, vous **devez** mettre le couvercle (qui filtre seulement les impuretés dans l'eau).
Utilisation l'appareil sans le filtre (avec couvercle) raccourcit la durée de vie du groupe de distribution.

Après chaque 50 litres d'eau utilisée, l'écran va vous rappeler de remplacer le filtre à eau. L'affichage apparaît. Si vous voulez retarder le remplacement du filtre à eau, pressez pour revenir au menu principal.

Après plusieurs tasses de l'écran vous rappellera de nouveau pour remplacer le filtre à eau. Pour remplacer le filtre, appuyez sur le bouton MENU . Retirez le réservoir d'eau et le filtre et mettez un nouveau filtre. Remplir le réservoir d'eau jusqu'à la position MAX et remettez le dans l'unité. Avec , l'appareil revient au menu principal.

Le remplacement du filtre à eau est recommandée après l'utilisation de 50 litres d'eau ou tous les deux mois. Même si vous n'avez pas utiliser votre appareil pendant plusieurs semaines, il est recommandé de remplacer le filtre à eau. Pour un meilleur effet, vous pouvez plonger le filtre pendant 5 minutes dans de l'eau avant de mettre le

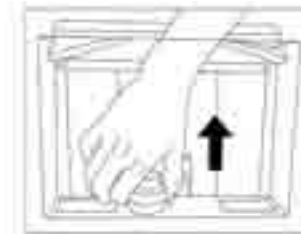
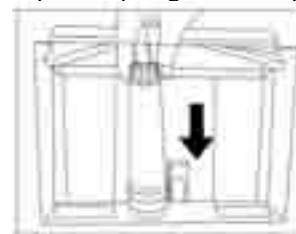

filtre dans la cafetière. Pour mettre votre compteur à nouveau à zéro pour le 50 litre suivant, suivez la procédure suivante:

- Allumer l'appareil
- Appuyez sur la touche Menu et sept fois sur la touche jusque apparaît sur l'écran. Appuyez à nouveau sur , l'écran affiche .
- Une fois que le filtre a été remplacé, appuyez sur la touche et confirmer en appuyant sur l'icône clignotant . Avec vous retournez au menu principal.







DÉTARTRAGE

Si vous détartrez votre appareil, vous devez d'abord enlever le filtre. Pour prolonger la durée de vie de votre appareil, nous vous conseillons de détartrez votre appareil régulièrement. Le produit de détartage peut irriter les yeux et la peau, suivez les instructions sur le sachet. Votre appareil indiquera quand il faut le détartrez. Sur l'écran apparaîtra . Dissoudre le produit dans 800ml d'eau. Veillez à ce que l'appareil ait refroidi entièrement. Remplissez le réservoir d'eau de la solution de détartage. Placez un récipient d'au moins 1,5 litre sous la buse. Appuyez sur le bouton MARCHÉ/ARRÊT . L'écran indiquera et il sortira un peu d'eau de la buse pour éliminer le résidu restant.

Si le rinçage automatique est terminé, l'écran indiquera le message suivant:

- - . Les boutons ci-dessous seront aussi allumés.





Appuyez sur le bouton Menu  et appuyez cinq fois sur le bouton , jusqu'à ce que l'écran indique . Confirmez, en appuyant sur le bouton Menu . Appuyez sur le bouton  et le bouton : le détartrage commencera.

Le processus de détartrage va durer entre 15 et 20 minutes

L'écran indiquera le suivant :







Après que le détartrage est terminé, l'appareil vous rappellera qu'il faut enlever la solution de détartrage et remplir le réservoir d'eau propre . Appuyez ensuite sur  pour rincer l'appareil avec de l'eau.







Ensuite, l'appareil retourne au menu principal. Utilisez un détartrant sans risque, pour éviter que l'appareil soit endommagé et qu'il reste des résidus dans le réservoir d'eau de l'appareil.

Ne débranchez pas le courant pendant le processus de détartrage. Sinon, il y a aussi la possibilité que des résidus de détartrant restent dans l'appareil.

EXPLICATION ICÔNES

Icône	Description	Solution	Alternative
	Pas de grains de café	Ajouter des grains de café	retirer la fiche de la prise de courant
	Pas de groupe de distribution	Placez le groupe de distribution	retirer la fiche de la prise de courant
	Le tiroir à marc dans l'appareil est plein	Videz le tiroir à marc	retirer la fiche de la prise de courant
	Avertissement calcaire	Détartez l'appareil	retirer la fiche de la prise de courant
	Le tiroir récolte-gouttes n'a pas été inséré	Insérez le tiroir récolte-gouttes	retirer la fiche de la prise de courant

	Le tiroir à marc dans l'appareil n'a pas été inséré	Insérez le tiroir à marc dans l'appareil	retirer la fiche de la prise de courant
	La porte d'entretien est ouverte	Fermez la porte d'entretien	retirer la fiche de la prise de courant
	Avertissement	Faites attention	retirer la fiche de la prise de courant
	Pas d'eau	Remplissez le réservoir d'eau	retirer la fiche de la prise de courant

MESSAGES D'ERREUR

Problème	Cause	Solution
Rien ne se passe, pas d'écran	L'appareil n'est pas branché sur le réseau électrique.	Branchez l'appareil sur le réseau électrique.
Pas de réaction ou réaction ralentie, après avoir touché l'interrupteur marche/arrêt plusieurs fois.	L'appareil est sous l'empire de l'interférence électromagnétique. Le panneau de commande est sale ou graisseux.	Retirez la fiche et redémarrez après quelques minutes. Nettoyez le panneau de commande avec un chiffon sec.
Le café n'est pas assez chaud.	Les tasses ne sont pas préchauffées. Le groupe de distribution est trop froid.	Placez les tasses d'avance sur la plaque chauffante. Rincez en nettoyez l'appareil.
Le café ne sort pas par une des buses.	Une buse est bouchée.	Nettoyez les buses régulièrement.
La première tasse de café est de mauvaise qualité.	Le moulin donne trop peu de café à au groupe de distribution.	Jetez le café à la poubelle, les tasses suivantes seront meilleures. Nettoyez le réservoir de grains de café.
Le lait ne mousse pas assez.	Pas de lait frais, du lait trop chaud, du lait bouilli. La buse est bouchée.	Utilisez du lait frais et froid. Nettoyez la buse.
Le café n'est pas crémeux.	Les grains de café ou le café moulu ne sont pas frais ou de mauvaise qualité.	Utilisez une bonne marque de café moulu ou des grains de café.

L'échauffement prend trop longtemps	Du tartre	Déterminez l'appareil
-------------------------------------	-----------	-----------------------

SICHERHEITSVORSCHRIFTEN

Lesen Sie erst sorgfältig die Gebrauchsanweisung durch, bevor Sie das Gerät in Betrieb nehmen. Bewahren Sie die Gebrauchsanweisung auf, sodass Sie diese später eventuell nochmals lesen können.

Dieses Gerät ist für den Einsatz im Haushalt oder in einem ähnlichen Umfeld geeignet wie zum Beispiel:

- Küchenecke für Personal von Geschäften, Büros und ähnlichen beruflichen Umgebungen
- Bauernhöfe
- Hotel- und Motelzimmer und andere Umgebungen mit einem residenzartigen Charakter
- Gästezimmer oder ähnliche Zimmer

Achtung: Das Gerät darf nicht mit einem externen Timer oder einer Fernbedienung bedient werden. Dieses Gerät darf nicht von Kindern oder Personen mit motorischen oder mentalen Einschränkungen bedient werden. Auch Personen mit wenig Erfahrung und technischer Kenntnis dürfen das Gerät nur unter Aufsicht oder vorheriger Einweisung bedienen. Achten Sie darauf, dass Kinder nicht mit dem Gerät spielen können.

Dieses Gerät produziert Wasser und Dampf mit einer hohen Temperatur. Gehen Sie stets mit der notwendigen Sorgfalt mit dem Gerät um.

- Überprüfen Sie, ob Ihre örtliche Netzspannung mit der benötigten Spannung des Geräts übereinstimmt.
- Wickeln Sie das Netzkabel vollständig ab, bevor Sie das Gerät in Gebrauch nehmen.
- Stellen Sie das Gerät auf einen flachen und stabilen Untergrund.
- Ziehen Sie in folgenden Fällen den Stecker aus der Steckdose:
 - bevor Sie den Wasserbehälter auffüllen;
 - wenn Sie das Gerät reinigen oder warten;
 - wenn das Gerät nicht korrekt arbeitet;
 - nachdem Sie das Gerät benutzt haben.
- Leeren Sie den Wasserbehälter, wenn Sie das Gerät längere Zeit nicht benutzen.
- Verwenden Sie zum Kochen von Kaffee immer kaltes Wasser. Warmes Wasser oder andere Flüssigkeiten können das Gerät beschädigen.
- Verwenden Sie die Kaffeemühle ausschließlich zum Mahlen von Kaffee.
- Lassen Sie das angeschlossene Gerät nicht unbeaufsichtigt und verwenden Sie es nur innerhalb des Hauses.
- Berühren Sie keine heißen Teile des Geräts und verwenden Sie dieses nur zu dem Zweck, für den es bestimmt ist.
- Lassen Sie das Netzkabel nicht über den Rand eines Tisches hängen oder mit heißen Oberflächen in Berührung kommen. Benutzen Sie das Gerät nicht, wenn die Tropfschale oder das Gitter der Tropfschale nicht richtig eingesetzt sind.
- Tauchen Sie das Gerät nicht in Wasser oder irgendeine andere Flüssigkeit, um es zu reinigen.

- Benutzen Sie das Gerät nicht, wenn ein odere mehrere Teile des Geräts beschädigt ist/sind.
- Benutzen Sie das Gerät nicht, wenn es nicht ordnungsgemäß arbeitet.
- Ziehen Sie nicht am Netzkabel, um den Stecker aus der plugose zu entfernen.
- Versuchen Sie nicht, das Gerät selbst zu reparieren.
- Schließen Sie keine externen Zubehöerteile an das Gerät an, die nicht zu diesem Gerät gehören.
- Stellen Sie das Gerät nicht in die Nähe heißer Gase, eines elektrischen Brenners oder warmen Ofens.

BESCHREIBUNG GERÄTETEILE

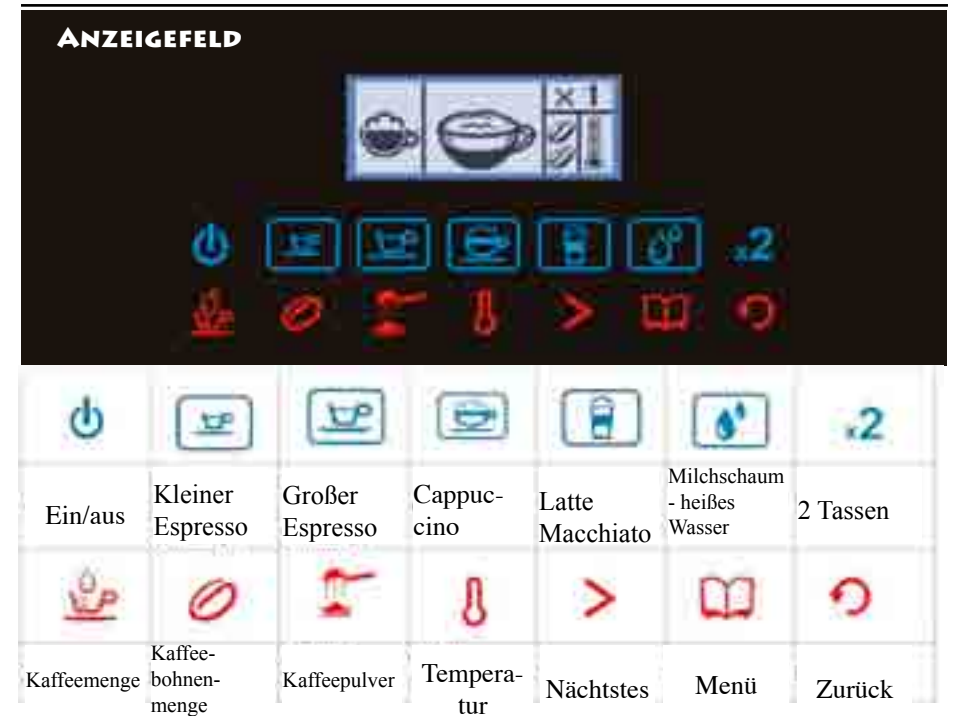
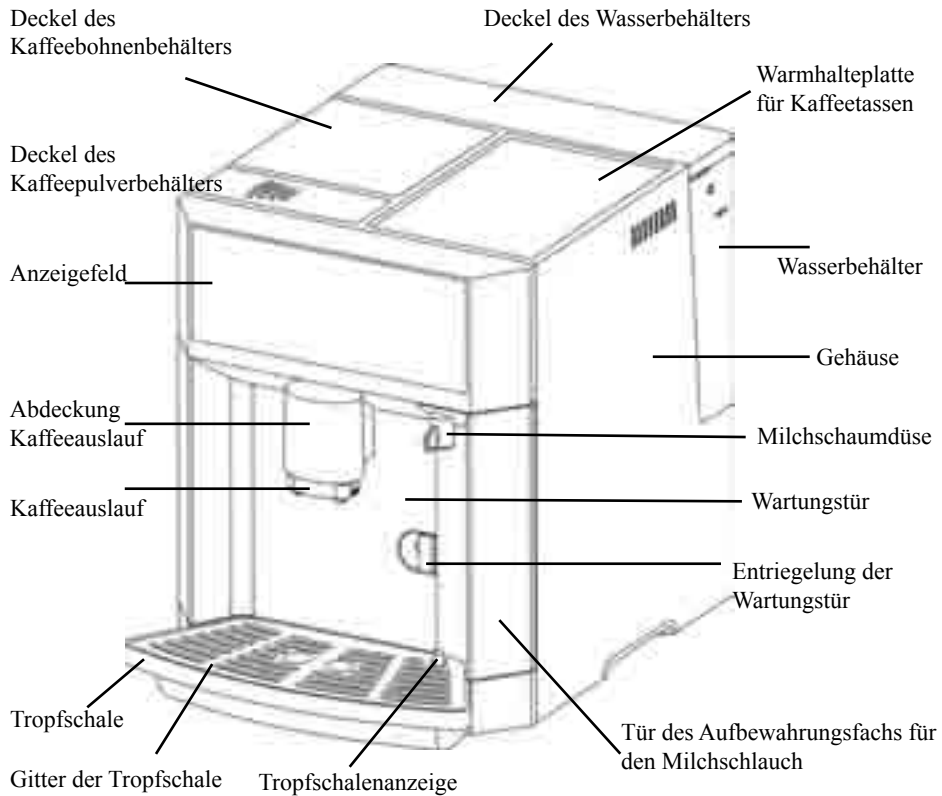

VERKLÄRUNG ICONEN

	Kaffeesorten: Espresso, Cappuccino, Latte Macchiato
	Tassenanzahl: eine Tasse oder zwei Tassen
	Kaffeemenge: wenig, mittel oder viel
	Temperatur: niedrig, mittel oder hoch
	Menge der Kaffeebohnen: wenig oder viel
	Kaffeepulver

ZUBEHÖR







Zur leichteren Bedienung werden einige Zubehörteile mitgeliefert:

- Messlöffel für Kaffee
- Reinigungsbürste
- Tuch zum Reinigen des LCD-Displays
- Entkalkungsmittel, Filter und Abdeckklappe.





Um zu verhindern, dass Ihr Kaffee in der Tasse zu schnell kalt wird, können Sie Ihre Tassen vorher auf der Aufwärmplatte erwärmen.

SPÜLUNG VOR DEM ERSTEN GEBRAUCH

Wenn Sie das Gerät zum ersten Mal benutzen oder wenn Sie das Gerät längere Zeit nicht benutzt haben, muss erst eine Spülung durchgeführt werden.

- Füllen Sie den Wasserbehälter mit genügend Wasser (siehe ‚Wasserbehälter füllen‘).
- Stellen Sie einen Auffangbehälter auf das Gitter der Tropfschale.
- Auf dem Display erscheint das Symbol  und das Gerät stellt sich auf seine Standardeinstellung ein.
- Drücken Sie die EIN-/AUS-Taste . Auf dem Display erscheint das  Symbol und aus dem Auslauf fließt etwas Wasser. Hierdurch werden Rückstände entfernt.
- Wenn die automatische Spülung beendet ist, erscheint auf dem Display  -  - . Die unteren Tasten leuchten ebenfalls.



- Halten Sie einen Auffangbehälter mit sauberem Wasser bereit. Schließen Sie den Milchschaugschlauch, der sich hinter der Tür rechts vorne am Gerät befindet (siehe Beispiel), an die Milchschaumdüse an und tauchen Sie das andere Ende des Schlauchs in das Wasser des Auffangbehälters.
- Drücken Sie die -Taste, drücken Sie auf WEITER , auf dem Display erscheint das Symbol .
- Drücken Sie nochmals die -Taste, und der Spülvorgang startet nach einer Aufwärmzeit von ung. 30 Sekunden.
- Nachdem der Spülvorgang beendet ist, können Sie durch Drücken der -Taste wieder zum ursprünglichen Menü zurückkehren.

DAS GERÄT MIT KAFFEEBOHNEN FÜLLEN

1. Öffnen Sie den Deckel des Kaffeebohnenbehälters.
2. Füllen Sie den Behälter mit Kaffeebohnen.
3. Schließen Sie den Deckel sorgfältig.





4. Füllen Sie kein Kaffèepulver, keinen doppelt gebrannten Kaffee oder gefriergetrockneten Kaffee in den Kaffeebohnenbehälter ein. Dies kann die Kaffeemühle beschädigen.
5. Sie können den Mahlgrad der Kaffeebohnen über den Mahlgradknopf im Kaffeebohnenbehälter nach Wunsch einstellen. Je feiner der Grad (-), desto stärker ist der Kaffee und desto langsamer läuft der Kaffee durch.
6. ACHTUNG!! Verstellen Sie diesen Schalter nur WÄHREND des Mahlvorgangs und versuchen Sie nicht, diesen zu verstellen, wenn der Mahlmechanismus nicht funktioniert.

**DAS GERÄT MIT KAFFEEPULVER FÜLLEN**

- Nehmen Sie den Deckel vom Kaffèepulverbehälter.
- Entfernen Sie zurückgebliebene Verunreinigungen.
- Füllen Sie den Kaffèepulverbehälter mit einem Maßlöffel (im Lieferumfang enthalten) voll Kaffèepulver und schließen Sie den Deckel sorgfältig.





**DEN WASSERBEHÄLTER FÜLLEN.**



























- Öffnen Sie den Deckel des Wasserbehälters vollständig.
- Ziehen Sie den Wasserbehälter am Griff nach oben aus dem Gerät heraus.
- Füllen Sie den Behälter mit kaltem Wasser. Füllen Sie den Behälter nicht über die MAX-Markierung an der Seite des Behälters hinaus.
- Den Wasserbehälter wieder fest einsetzen und den Deckel sorgfältig schließen.
- Sie können den Wasserbehälter natürlich auch füllen, ohne ihn aus dem Gerät herauszunehmen.
- Füllen Sie den Wasserbehälter mit einer ausreichenden Menge Wasser. Wenn der Wasserpegel zu niedrig ist, blinkt der Wassersensor  und ertönt ein akustisches Signal, bis Sie genügend Wasser nachgefüllt haben.
- Versuchen Sie nicht, das Gerät ohne Wasser zu benutzen und füllen Sie den Wasserbehälter niemals mit warmem oder kochendem Wasser. Lassen Sie das Wasser auch nicht mehrere Tage lang im Wasserbehälter, sondern verwenden Sie möglichst frisches Wasser.
- Nehmen Sie den Wasserbehälter nie heraus, während Sie Kaffee kochen. Wenn das Wasser während des Kochvorgangs vollständig verbraucht wird, wird der Kochvorgang automatisch unterbrochen. Auf dem Display blinkt  und es ertönt ein akustisches Signal, das Sie daran erinnert, Wasser aufzufüllen.
- Nachdem Sie Wasser nachgefüllt haben, setzt das Gerät den Kochvorgang fort.
- Sie können den Kochvorgang jederzeit abbrechen, indem Sie auf den ZÜRÜCK-Schalter  drücken.























FESTLEGEN DER VOREINSTELLUNGEN

Nachdem Sie das Gerät eingeschaltet haben, drücken Sie auf das Menüzeichen: 

    Drücken Sie auf eines der Menüzeichen, um Ihre Auswahl zu treffen:

Einstellung	Display	Optionen
Kleiner Espresso 		
	Für die gewünschte Kaffeemenge wählen Sie wiederholt 	40 ml --> 50 ml --> 60 ml
	Für die gewünschte Kaffeebohnenmenge wählen Sie  .	Wählen Sie  oder  . Bei zwei Kaffeebohnen ist der Kaffee stärker.
	Für Kaffeepulver drücken Sie  .	 Wird auf dem Display gewählt.
	Um die richtige Temperatur zu wählen, drücken Sie  .	Sie können wählen zwischen:   und  . Warm, sehr warm und heiß.
	Um die obenstehenden Einstellungen zu speichern, genügt es, die Menüaste  zu drücken. Die Anzeigen blinken weiterhin und mit  kehren Sie zum Hauptmenü zurück. Wenn Sie die Einstellungen nicht speichern möchten, dann drücken Sie zweimal  .	
	Tassenanzahl (1 oder 2)	Diese kann nicht vorab eingestellt werden. Sie müssen die Tassenanzahl wählen, nachdem Sie Ihre Wahl im Hauptmenü getroffen haben. Die Standardeinstellung ist eine Tasse. Mit Kaffeepulver gibt es nur eine Tasse.
Großer Espresso 		
	Für die gewünschte Kaffeemenge wählen Sie wiederholt 	100 ml --> 125 ml --> 150 ml
	Für die gewünschte Kaffeebohnenmenge wählen Sie  .	Wählen Sie  oder  . Bei zwei Kaffeebohnen ist der Kaffee stärker.
	Für Kaffeepulver drücken Sie  .	 Wird auf dem Display gewählt.
	Um die richtige Temperatur zu wählen, drücken Sie  .	Sie können wählen zwischen:   und  . Warm, sehr warm und heiß.

Einstellung	Display	Optionen
	Um die obenstehenden Einstellungen zu speichern, genügt es, die Menüaste  zu drücken. Die Anzeigen blinken weiterhin und mit  kehren Sie zum Hauptmenü zurück. Wenn Sie die Einstellungen nicht speichern möchten, dann drücken Sie zweimal  .	
	Tassenanzahl (1 oder 2)	Diese kann nicht vorab eingestellt werden. Sie müssen die Tassenanzahl wählen, nachdem Sie Ihre Wahl im Hauptmenü getroffen haben. Die Standardeinstellung ist eine Tasse. Mit Kaffeepulver gibt es nur eine Tasse.
Cappuccino 		
	Für die gewünschte Kaffeemenge wählen Sie wiederholt 	150 ml --> 250 ml --> 350 ml
	Für die gewünschte Kaffeebohnenmenge wählen Sie  .	Wählen Sie  oder  . Bei zwei Kaffeebohnen ist der Kaffee stärker.
	Für Kaffeepulver drücken Sie  .	 Wird auf dem Display gewählt.
	Um die richtige Temperatur zu wählen, drücken Sie  .	Sie können wählen zwischen:   und  . Warm, sehr warm und heiß.
	Um die obenstehenden Einstellungen zu speichern, genügt es, die Menüaste  zu drücken. Die Anzeigen blinken weiterhin und mit  kehren Sie zum Hauptmenü zurück. Wenn Sie die Einstellungen nicht speichern möchten, dann drücken Sie zweimal  .	
	Tassenanzahl (1 oder 2)	Diese kann nicht vorab eingestellt werden. Sie müssen die Tassenanzahl wählen, nachdem Sie Ihre Wahl im Hauptmenü getroffen haben. Die Standardeinstellung ist eine Tasse.
Latte Macchiato 		
	Für die gewünschte Kaffeemenge wählen Sie wiederholt 	150 ml --> 250 ml --> 350 ml

Einstellung	Display	Optionen
	Für die gewünschte Kaffeebohnenmenge wählen Sie	Wählen Sie oder . Bei zwei Kaffeebohnen ist der Kaffee stärker.
	Für Kaffeepulver drücken Sie	Wird auf dem Display gewählt.
	Um die richtige Temperatur zu wählen, drücken Sie	Sie können wählen zwischen: und . Warm, sehr warm und heiß.
	Um die obenstehenden Einstellungen zu speichern, genügt es, die Menütaste zu drücken. Die Anzeigen blinken weiterhin und mit kehren Sie zum Hauptmenü zurück. Wenn Sie die Einstellungen nicht speichern möchten, dann drücken Sie zweimal .	
	Tassenanzahl (1 oder 2)	Diese kann nicht vorab eingestellt werden. Sie müssen die Tassenanzahl wählen, nachdem Sie Ihre Wahl im Hauptmenü getroffen haben. Die Standardeinstellung ist eine Tasse. Mit Kaffeepulver gibt es nur eine Tasse.

ESPRESSO

Sie können Espresso aus Kaffeebohnen oder aus Kaffeepulver zubereiten.

Kaffeebohnen

- Füllen Sie den Wasserbehälter (siehe Wasserbehälter füllen).
- Auf dem Display erscheint . Drücken Sie die EIN-/AUS-Taste . Auf dem Display erscheint und es kommt etwas Wasser aus dem Ausfluss. Hierdurch werden Rückstände entfernt.
- Wenn die automatische Spülung beendet ist, erscheint auf dem Display . Die unteren Tasten leuchten ebenfalls.
- Die Menge Espresso, die Temperatur, die Wahl für Kaffeebohnen oder Kaffeepulver, die Menge Kaffeebohnen/Kaffeepulver können Sie oder haben Sie durch Drücken auf die Menütaste eingestellt (siehe hierfür Festlegen der Voreinstellungen).
- Stellen Sie eine Kaffeetasse auf das Gitter der Tropfschale direkt unter den Ausfluss. Sie können den Kaffeeauslauf je nach Tassenhöhe nach oben oder unten verschieben.
- Um Espresso zu kochen, drücken Sie für eine kleine Menge auf oder für eine große Menge Espresso auf .
- Wählen Sie innerhalb von 5 Sekunden die Tassenanzahl, 1 oder 2. Die Standardeinstellung ist eine Tasse, für zwei Tassen müssen Sie auf .

drücken. Ihr Gerät kocht nun Espresso.

Kaffeepulver

Wenn Sie bei den Voreinstellungen Kaffeepulver gewählt haben, zeigt das Display an.

Die Anzeige blinkt, um Sie daran zu erinnern, wenn nötig Kaffeepulver nachzufüllen.

Drücken Sie jetzt die Anzeige , um Espresso zu kochen.

Aus nebenstehender Tabelle können Sie die Menge Espresso pro Tasse für die verschiedenen Mengeneinstellungen entnehmen.

	Petit	Grand

CAPPUCCINO

Aus Kaffeebohnen

- Füllen Sie den Wasserbehälter (siehe Wasserbehälter füllen).
- Auf dem Display erscheint . Drücken Sie die EIN-/AUS-Taste . Auf dem Display erscheint und es kommt etwas Wasser aus dem Ausfluss. Hierdurch werden Rückstände entfernt.
- Wenn die automatische Spülung beendet ist, erscheint auf dem Display . Die unteren Tasten leuchten ebenfalls.
- Die Menge Cappuccino, die Temperatur, die Wahl für Kaffeebohnen oder Kaffeepulver, die Menge Kaffeebohnen/Kaffeepulver können Sie oder haben Sie durch Drücken auf die Menütaste eingestellt (siehe hierfür Festlegen der Voreinstellungen).
- Stellen Sie eine Kaffeetasse auf das Gitter der Tropfschale direkt unter den Ausfluss. Sie können den Kaffeeauslauf je nach Tassenhöhe nach oben oder unten verschieben.
- Stellen Sie neben dem Gerät eine Kanne mit frischer Milch bereit. Schließen Sie den Milchsaugschlauch an die Milchschaumdüse an und tauchen Sie das andere Ende in die Milch ein. Stellen Sie die Milchschaumdüse auf (v.l.n.r.): wenig Schaum, feinen Schaum oder viel Schaum. Verwenden Sie stets Vollmilch und bewahren Sie diese bei einer Temperatur unter 8°C auf.
- Für Cappuccino drücken Sie die Taste .
- Wählen Sie innerhalb von 5 Sekunden die Tassenanzahl, 1 oder 2. Die Standardeinstellung ist eine Tasse, für zwei Tassen müssen Sie auf drücken. Ihr Cappuccino wird zubereitet.



Kaffeepulver

- Wenn Sie bei den Voreinstellungen Kaffeepulver gewählt haben, zeigt das Display



an.

- Die Anzeige blinkt, um Sie daran zu erinnern, wenn nötig Kaffeepulver nachzufüllen. Drücken Sie auf und das Gerät bereitet Ihren Cappuccino zu.

LATTE MACCHIATO

Aus Kaffeebohnen

- Füllen Sie den Wasserbehälter
- (siehe Wasserbehälter füllen).
- Auf dem Display erscheint .
- Drücken Sie die EIN-/AUS-Taste . Auf dem Display erscheint und es kommt etwas Wasser aus dem Ausfluss. Hierdurch werden Rückstände entfernt.
- Wenn die automatische Spülung beendet ist, erscheint auf dem Display . Die unteren Tasten leuchten ebenfalls.



- Die Menge Latte Macchiato, die Temperatur, die Wahl für Kaffeebohnen oder Kaffeepulver, die Menge Kaffeebohnen/Kaffeepulver können Sie oder haben Sie durch Drücken auf die Menütaste eingestellt (siehe hierfür Festlegen der Voreinstellungen).
- Stellen Sie eine Kaffeetasse auf das Gitter der Tropfschale direkt unter den Ausfluss. Sie können den Kaffeeauslauf je nach Tassenhöhe nach oben oder unten verschieben. Stellen Sie neben dem Gerät eine Kanne mit frischer Milch bereit. Schließen Sie den Milchsaugschlauch an die Milchschaumdüse an und tauchen Sie das andere Ende in die Milch ein. Stellen Sie die Milchschaumdüse auf (v.l.n.r.): wenig Schaum, feinen Schaum oder viel Schaum. Verwenden Sie stets Vollmilch und bewahren Sie diese bei einer Temperatur unter 8°C auf.



Drücken Sie die Taste Latte Macchiato .

Wählen Sie innerhalb von 5 Sekunden die Tassenanzahl, 1 oder 2. Die Standardeinstellung ist eine Tasse, für zwei Tassen müssen Sie auf drücken. Ihr Latte Macchiato wird zubereitet.

Kaffeepulver

Wenn Sie bei den Voreinstellungen Kaffeepulver gewählt haben, zeigt das Display



an. Die Anzeige blinkt, um Sie daran zu erinnern, wenn nötig Kaffeepulver nachzufüllen. Drücken Sie auf und das Gerät bereitet Ihren Latte Macchiato zu.

Aus nebenstehender Tabelle können Sie die Menge Cappuccino/Latte Macchiato pro Tasse für die verschiedenen Mengeneinstellungen entnehmen.

CAPPUCCINO		LATTE	
	150ml		150ml
	250ml		250ml
	350ml		350ml

SPÜLEN NACH VERWENDUNG VON MILCH

Jedes Mal, wenn Sie Cappuccino oder Latte Macchiato zubereitet haben, werden Sie daran erinnert, das Gerät von Milchresten zu reinigen. Die -Taste blinkt. Um das Gerät zu reinigen, genügt es, die -Taste zu drücken.

Achtung!! Stecken Sie das Ende des Milchsaugschlauchs in eine Kanne mit sauberem Wasser und stellen Sie einen Behälter von 250ml mindestens unter den Auslauf, um das Spülwasser aufzufangen.

MILCHSCHAUM UND HEISSES WASSER

Um Milchschaum zuzubereiten, verwenden Sie stets Vollmilch und bewahren Sie diese bei einer Temperatur unter 8°C auf. Stellen Sie neben dem Gerät eine Kanne mit frischer Milch bereit. Schließen Sie den Milchsaugschlauch an die Milchschaumdüse an und tauchen Sie das andere Ende in die Milch ein. Stellen Sie die Milchschaumdüse auf (v.l.n.r.): wenig Schaum, feinen Schaum oder viel Schaum.



Wenn Sie Milchschaum oder heißes Wasser zubereiten möchten, drücken Sie auf die -Taste.

Auf dem Display erscheint das Signal und die -Taste blinkt.

Für warmes Wasser stellen Sie die Milchschaumdüse auf wenig Schaum (links) und drücken Sie die -Taste und auf dem Display erscheint .

Mit der -Taste können Sie zwischen Milchschaum und heißem Wasser wechseln.























Jetzt drücken Sie die -Taste. Nach einer Aufwärmzeit von 30 Sekunden bereitet das Gerät ca. 250 ml heißes Wasser zu. Sie können den Vorgang jederzeit vorzeitig abbrechen, indem Sie auf die Taste drücken. Nach der Zubereitung von Milchschaum spülen Sie das Gerät wie oben beschrieben (SPÜLEN NACH VERWENDUNG VON MILCH).



ZUSÄTZLICHE EINSTELLUNGEN

Über die Menütaste können Sie zusätzliche Einstellungen speichern, wie: Automatische Abschaltung, Wasserhärte, Displaybeleuchtung, Ton ein oder aus.

EINSTELLUNGEN FESTLEGEN

- Drücken Sie die Menütaste , um die Einstellungen festzulegen.
- Drücken Sie auf 'WEITER' , um eine der Einstellungen zu wählen und drücken Sie anschließend auf die Menütaste, um diese zu wählen. Jetzt können Sie mit , die gewünschte Einstellung wählen und anschließend mit der Menütaste festlegen.
- Nachdem Sie alle Einstellungen festgelegt haben, können Sie mit der -Taste zum Hauptmenü zurückkehren. Für die Entkalkung, siehe das separate Kapitel 'Entkalken'.

Einstellung	Display	Optionen
Automatische Abschaltung 	 --	Nicht aktiviert
	 ¼ h	Abschaltung nach 15 Minuten
	 ½ h	Abschaltung nach 30 Minuten (Standard)
	 1h	Abschaltung nach 60 Minuten
	 2h	Abschaltung nach 120 Minuten
Wasserhärte 	 █	Sehr weiches Wasser
	 █ █	Weiches Wasser
	 █ █ █	Mittelhartes Wasser (Standardeinstellung)
	 █ █ █ █	Ziemlich hartes Wasser
	 █ █ █ █ █	Hartes Wasser
Filter 	 █	Filter
	 █	Kein filter
Displaybeleuchtung 	 1	Sehr dunkel
	 2	Dunkel
	 3	Hell
	 4	Sehr hell (Standardeinstellung)
Ton ein oder aus 	 █	Ton ein

	 █	Ton aus
Entkalken 		Siehe ‚ENTKALKEN‘

REINIGUNG UND WARTUNG

Um einen guten Kaffeegeschmack zu gewährleisten und die Lebensdauer Ihres Geräts zu verlängern, müssen Sie das Gerät regelmäßig reinigen.

Tropfschale

Wenn die Tropfschale voll ist, ist die rote Tropfschalenanzeige über dem Gitter der Tropfschale sichtbar. Entfernen Sie das Gitter, leeren Sie die Tropfschale vollständig und setzen Sie alle Teile wieder ein.

Kaffeersatzbehälter im Gerät

Nachdem Sie mehrmals Kaffee zubereitet haben, ist der Kaffeersatzbehälter im Gerät voll. Auf dem Display erscheint:



- Öffnen Sie die Wartungstür.
- Ziehen Sie die Tropfschale mit dem Kaffeersatzbehälter auf sich zu.

Reinigen Sie beide Behälter, setzen Sie diese wieder ein und schließen Sie die Wartungstür. Auf dem Display erscheint  und das Gerät ist erneut einsatzbereit. Wenn dies nicht der Fall ist, haben Sie die Teile falsch eingesetzt.

ANMERKUNG: Schalten Sie Ihr Gerät vor dieser Reinigung nicht ab! Ihr Gerät ist mit einem Sensor ausgestattet, der überprüft, ob alles richtig verläuft und das Gerät wieder auf seine ursprüngliche Einstellung zurücksetzt.

Das Gerät reinigen

Ziehen Sie den Stecker aus der Steckdose.

Achten Sie darauf, dass das Gerät und alle Teile des Geräts vollständig abgekühlt ist/sind.

Tauchen Sie das Gerät nicht in Wasser oder eine andere Flüssigkeit.

Reinigen Sie kein Teil des Geräts in der Spülmaschine. Das Gehäuse des Geräts mit einem feuchten Tuch abwischen.

Die Tropfschale wie oben beschrieben säubern.

Den Wasserbehälter regelmäßig reinigen.

Milchschaumdüse und Milchansaugschlauch reinigen



Stellen Sie einen Auffangbehälter von mindestens 250ml. bereit, der genügend Wasser aufnehmen kann. Stecken Sie den Milchschaugschlauch in die Milchschaumdüse und das andere Ende in den Auffangbehälter. Durchlaufen Sie den Vorgang ‚Spülen nach Verwendung von Milch‘, um das Gerät von innen zu reinigen. Nehmen Sie die Milchschaumdüse aus dem Gerät (leicht nach unten ziehen) und spülen Sie diese unter fließendem Wasser ab. Vergessen Sie nicht, die Milchschaumdüse wieder einzusetzen.



Reinigung des Auslaufs

Ziehen Sie den Stecker aus der Steckdose.

Warten Sie, bis das Gerät vollständig abgekühlt ist.

Ziehen Sie den Auslauf vorsichtig nach unten aus der Abdeckung.

Spülen Sie den Auslauf unter fließendem Wasser ab.

Setzen Sie den Auslauf vorsichtig wieder ein.



Brühgruppe und Durchlaufrohr

Die Brühgruppe muss regelmäßig gereinigt werden, um zu verhindern, dass sich Kaffeereste festsetzen, die die gute Funktionsfähigkeit Ihres Geräts beeinträchtigen können.

Ziehen Sie den Stecker aus der Steckdose.

Achten Sie darauf, dass das Gerät vollständig abgekühlt ist.

Öffnen Sie vorsichtig die Wartungstür.

Drücken Sie mit Daumen und Zeigefinger auf die beiden roten Knöpfe an der Seite der Brühgruppe und nehmen Sie diese heraus, indem Sie sie vorsichtig auf sich zuziehen.

Reinigen Sie die Brühgruppe unter fließendem Wasser.

Reinigen Sie auch die Innenseite Ihres Geräts. Benutzen Sie die Reinigungsbürste um Kaffeereste zu entfernen.

Nehmen Sie das Kaffeedurchlaufrohr heraus, indem Sie es vorsichtig nach oben schieben. Reinigen Sie das Rohr unter fließendem Wasser.



Verwenden Sie keine Reinigungsmittel, um lose Teile zu reinigen und reinigen Sie diese niemals in der Spülmaschine. Nehmen Sie keine Teile aus dem Gerät, wenn dieses eingeschaltet ist!

WASSERFILTER AUSTAUSCHEN

Der Wasserfilter säubert das Wasser und verringert den Härtegrad.

Sofern Sie keinen Wasserfilter benutzen **müssen** Sie die Abdeckklappe, die lediglich nur Verunreinigungen aus dem Wasser filtert, einsetzen. Der Wasserfilter verlängert die Lebensdauer des Gerätes. Nach jeweils 50 l Wasserverbrauch werden Sie über das Display des Gerätes erinnert, den Wasserfilter auszutauschen. Das Display zeigt folgende Meldung . Falls Sie zu einem anderen Zeitpunkt den Filter austauschen wollen drücken Sie bitte auf , um wieder zum Hauptmenü zu gelangen.

Nach ein paar weiteren Tassenfüllungen wird das Display Sie wiederum an den Filterwechsel erinnern. Zum Austauschen des Filters drücken Sie auf den Menü-Knopf .

Entfernen Sie den Wassertank und den alten Filter und setzen Sie den neuen Filter ein. Füllen Sie den Wassertank mit Wasser bis zur MAX-Position. Setzen Sie den Tank wieder an seine ursprüngliche

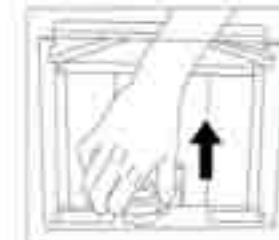
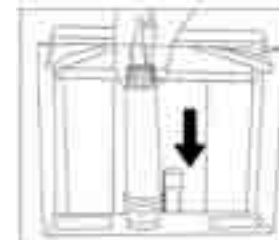

Position im Gerät. Mit wird das Gerät zum Hauptmenü umschalten. Wir empfehlen den Wasserfilter jeweils nach dem Gebrauch von 50 L. Wasser oder alle 2 Monate auszutauschen. Selbst wenn Sie das Gerät einige Wochen nicht gebraucht haben, sollte der Filter in den empfohlenen Abständen ausgetauscht werden. Um ein noch optimaleres Resultat des Wasserfilters zu erreichen, können Sie den Filter bevor sie ihn in das Gerät einsetzen 5 min in Wasser tauchen. Um Ihren Zähler für die nächsten 50 Liter Wasser auf Null zu setzen gehen Sie wie folgt vor:

- Schalten Sie das Gerät ein
- Drücken Sie auf den Menü-Knopf und sieben Mal auf den -Knopf bis auf dem Display erscheint. Drücken Sie nochmals auf , auf dem Display erscheint nun .
- Nachdem der Filter ausgewechselt ist drücken Sie auf den -Knopf und bestätigen Sie den Vorgang durch anschließendes Drücken auf das flackernde Symbol . Mit kehren Sie zum Hauptmenü zurück.

ENTKALKEN

Um die Lebensdauer Ihres Geräts zu verlängern, empfehlen wir, dieses regelmäßig zu entkalken. Ihr Gerät zeigt an, wenn es entkalkt werden muss. Auf dem Display erscheint . Lösen Sie das mitgelieferte Entkalkungsmittel in 800 ml Wasser auf. Das Produkt kann Haut und Augen angreifen. Gebrauchen Sie dieses bitte ausschließlich gemäß der Anleitung auf der Verpackung.





Achten Sie darauf, dass das Gerät vollständig abgekühlt ist. Füllen Sie den Wasserbehälter mit dem aufgelösten Entkalkungsmittel. Stellen Sie einen Auffangbehälter mit mindestens 1,5 Liter Fassungsvermögen unter den Auslauf. Stecken.

Drücken Sie die EIN-/AUS-Taste . Auf dem Display erscheint das Symbol und aus dem Auslauf fließt etwas Wasser. Hierdurch werden Rückstände entfernt.

Wenn die automatische Spülung beendet ist, erscheint auf dem Display . Die unteren Tasten leuchten ebenfalls.





Drücken Sie die Menütaste und drücken Sie fünfmal die -Taste, bis auf dem

Display die Anzeige  erscheint. Bestätigen Sie die Einstellung mit der Menütaste . Drücken Sie die  und- -Taste: *Der Entkalkungsvorgang beginnt und wird 15 bis 20 Minuten dauern.*

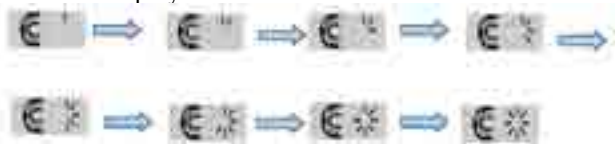
Auf dem Display erscheint:



Nach Beendigung des Entkalkungsvorgangs erinnert Sie das Gerät daran, das Entkalkungsmittel zu entfernen und den Wasserbehälter mit sauberem Wasser aufzufüllen: . Drücken Sie anschließend , um das Gerät mit Wasser zu spülen.

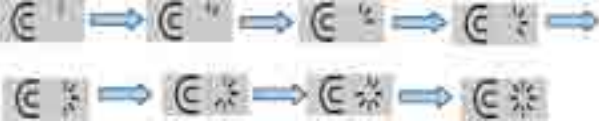



Anschließend kehrt das Gerät zum Hauptmenü zurück.

Verwenden Sie ein sicheres Entkalkungsmittel, sonst kann das Gerät beschädigt werden oder können Rückstände im Wasserbehälter zurückbleiben.

Schalten Sie den Strom während des Entkalkungsvorgangs nicht ab, sonst können ebenfalls Entkalkungsrückstände im Gerät zurückbleiben.

ERKLÄRUNG DER SYMBOLE

Symbol	Beschreibung	Lösung	Alternative
	Keine Kaffeebohnen	Kaffeebohnen einfüllen	Ziehen Sie den Stecker heraus
	Kein Brühelement	Brühelement einsetzen	Ziehen Sie den Stecker heraus
	Kaffeefüllstand im Gerät ist voll	Behälter leeren	Ziehen Sie den Stecker heraus
	Kalkwarnung	Gerät entkalken	Ziehen Sie den Stecker heraus
	Tropfschale nicht eingesetzt	Tropfschale einsetzen	Ziehen Sie den Stecker heraus
	Kaffeefüllstand im Gerät nicht eingesetzt	Kaffeefüllstand ins Gerät einsetzen	Ziehen Sie den Stecker heraus
	Wartungstür steht offen	Wartungstür schließen	Ziehen Sie den Stecker heraus

	Warnung	Passen Sie gut auf	Ziehen Sie den Stecker heraus
	Kein Wasser	Wasserbehälter füllen	Ziehen Sie den Stecker heraus

FEHLERMELDUNGEN

Problem	Ursache	Lösung
Es passiert nichts, kein Display	Stecker nicht angeschlossen	Stecker anschließen
Keine oder langsame Reaktion nach mehrmaligem Drücken des EIN-/AUS-SCHALTERS	Gerät steht unter Einfluss einer elektromagnetischen Interferenz. Anzeigefeld ist schmutzig oder fettig	Ziehen Sie den Stecker heraus und stellen Sie das Gerät nach einigen Minuten wieder an. Wischen Sie das Anzeigefeld mit einem trockenen Tuch ab.
Der Kaffee ist nicht heiß genug.	Die Tassen sind nicht vorgewärmt. Die Brüheinheit ist zu kalt.	Stellen Sie die Tassen vorher auf die Aufwärmplatte. Spülen Sie und reinigen Sie das Gerät.
Der Kaffee läuft nicht durch eine der Auslaufdüsen.	Eine Auslaufdüse ist verstopft.	Reinigen Sie den Auslauf regelmäßig.
Die Qualität der ersten Tasse Kaffee ist schlecht.	Die Mühle gibt zu wenig Kaffee in die Brüheinheit.	Schütten Sie den Kaffee weg; bei den nächsten Tassen wird die Qualität stimmen. Reinigen Sie den Kaffeebohnenbehälter.
Die Milch schäumt nicht richtig.	Keine frische Milch, zu warme Milch, gekochte Milch. Der Auslauf ist verstopft.	Verwenden Sie frische, kalte Milch. Reinigen Sie den Auslauf.
Der Kaffee hat keine Crema.	Bohnen oder Kaffeepulver sind nicht frisch oder von schlechter Qualität.	Verwenden Sie Kaffeepulver oder Kaffeebohnen einer guten Marke.

SAFETY INSTRUCTIONS

Read this manual carefully before using the appliance and save it for later reference. This unit is suitable for use in the domestic environment and in similar environments, such as:

- Kitchen area for staff of shops, offices and other similar professional environments
- Farms
- Hotel en motel rooms and other environments with a residential character.
- Guest room, or similar

PLEASE NOTE: The appliance should not be used with an external timer or a separate remote control.

Children or people with physical or mental limitations should not use this appliance. Also people with limited experience or knowledge may not use the appliance, unless they have received appropriate instruction or are supervised by people concerned for their safety. Make sure that children cannot play with the appliance. This appliance produces both steam and water with a high temperature. Always use it with due care.





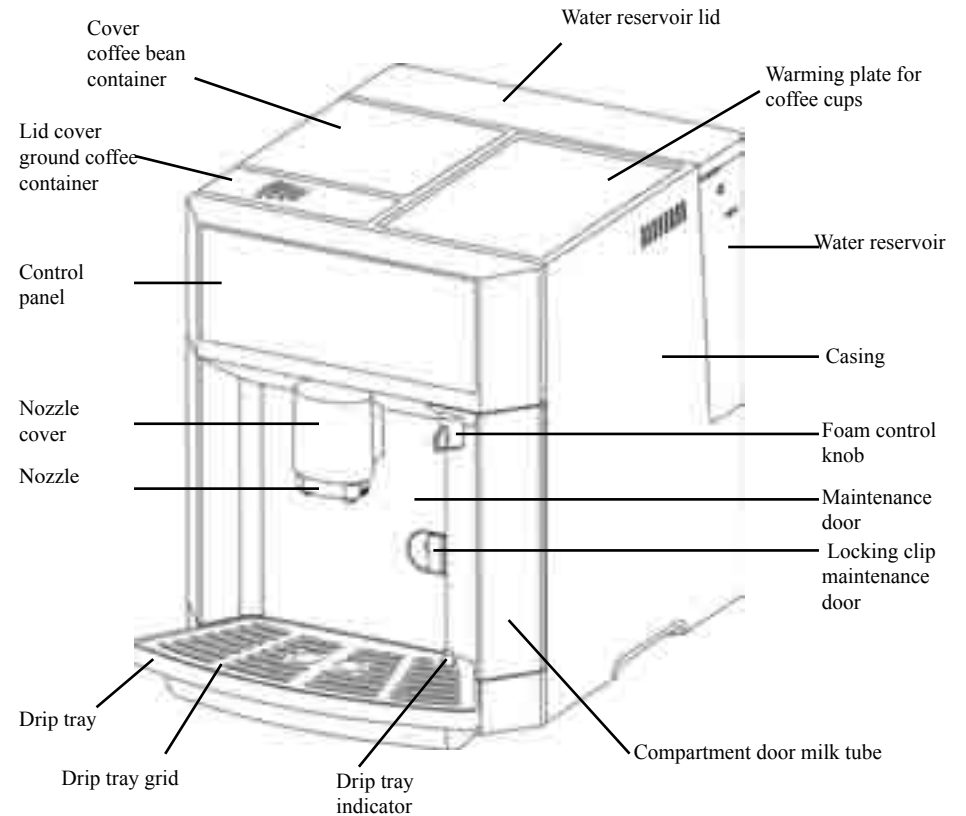









- Check to make sure the voltage of the appliance matches the voltage in your house.
- Unwind the mains cable completely before using the appliance.
- Place the appliance on a flat and firm surface.
- Unplug the electric lead in the following cases:
 - Before you fill the water reservoir.
 - When cleaning or carrying out maintenance of the appliance.
 - If the appliance is not working correctly.
 - After you have used the appliance.
- Empty the water reservoir if the appliance will not be used for an extended period of time.
- Use cold water when making coffee. Hot water or other liquids may damage your appliance
- Use the coffee grinder to grind coffee only.
- Do not leave the appliance unattended when it is switched on and use it indoors only.
- Do not touch hot parts of the appliance and use it only for its intended purpose.
- Do not let the electric lead hang over the edge of a table or touch hot surfaces. Do not use the appliance if the drip tray or the drip tray grid is incorrectly placed.
- Do not immerse the appliance in water or in any other liquids to clean it.
- Do not use the appliance with damaged parts.
- Do not use the appliance if it is not working correctly.
- Do not pull on the electric lead to remove the plug from the socket.
- Do not attempt to repair the appliance yourself.
- Do not connect external accessories that are not standard parts of your appliance.
- Do not place the appliance near hot gasses, an electric burner or a hot oven.

DESCRIPTION OF PARTS









CONTROL PANEL



						
On/off	Small Espresso	Large Espresso	Cappuccino	Latte	Milk foam - Hot water	2 cups
						
Quantity of coffee	Quantity beans	Ground coffee	Temperature	Following	Menu	Back

EXPLANATION OF ICONS

	Type of coffee: Cappuccino, Espresso, Latte
	Number of cups: Two
	Amount of coffee: Small, medium or large
	Temperature: Low, medium or high
	Amount of coffee beans: Low or high
	Ground coffee

ACCESSORIES







A number of useful accessories have been provided for your convenience:

- Measuring spoon for coffee
- Cleaning brush
- Cloth for cleaning LCD screen
- Descaling agent, filter and filter cap.





To prevent your coffee cooling off too quickly in the cup, you can preheat your cups by using the warming plate provided.

FLUSHING THE APPLIANCE BEFORE FIRST TIME USE

If using the appliance for the first time or if you have not used it for quite some time you must flush it.

- Fill the reservoir with a sufficient amount of water (see “Fill water reservoir”).
- Place a container on the drip tray grid to catch any wastewater.
- The appliance’s display will show  and it will automatically be set to the default setting.
- Press on the On/Off button . The display will show  and a small amount of water will be released from the nozzle in order to remove any remaining residue.
- If the automatic flushing is finished, the display will show the following message:  -  - . The following buttons will also be illuminated.



- Also keep a container with clean water ready. Connect the milk suction pipe found behind the door on the front right-hand side of the appliance (see example) to the foam control knob and dip the other end into the wastewater container.
- Press on the  button, press on the FOLLOWING  the display will show: .
- Press on the  button again and the flushing/rinsing process will start after warming up first for about 30 seconds.
- After the rinsing/flushing process is finished, you can return to the original menu using the .



FILLING THE COFFEE BEAN HOPPER WITH COFFEE BEANS

- Remove the lid from the coffee bean hopper.
- Fill the hopper with coffee beans.
- Close the lid carefully.

Do not use ground coffee, double roasted coffee or freeze-dried coffee in the coffee bean hopper. This can damage the grinding mechanism. You can grind your coffee beans



to suit your personal taste by using the coffee grinding knob located in the coffee bean hopper/container. The finer the grade (-), the stronger the coffee and the slower the water will pass through the ground coffee.



CAUTION!! Only adjust this dial DURING the grinding process and do not adjust the grinding mechanism when the grinder is switched off.



FILLING THE APPLIANCE WITH GROUND COFFEE





- Take the lid off the ground coffee container
- Fill the container with one spoon of ground coffee using the measuring spoon supplied and carefully close the lid.







FILLING THE WATER RESERVOIR





- Open the lid of the water reservoir completely.
- Pull up the water reservoir by using the handle.
- Fill the reservoir with cold water. Do not fill it higher than the MAX level indicator located on the side of the reservoir.
- Put the water reservoir firmly into its correct position and carefully close the lid.
- You can of course fill the water reservoir without removing it.
- Fill the water reservoir with a sufficient amount of water. If the water level is too low, the water sensor  will flash and you will hear an acoustic signal until you add a sufficient amount of water to the tank.
- Try to make sure that you do not switch the appliance on if the water reservoir is empty and never fill the reservoir with warm or boiling water. Do not leave water in the tank for several days. Use fresh water as much as possible.
- Never remove the water reservoir while you are already brewing coffee. If the water runs out during the process of making coffee the appliance will stop automatically. The display  will flash and you will hear an acoustic signal to remind you to add water.



After you have refilled with water the appliance will finish off the coffee making process. You can stop the coffee making process at any time by pressing the BACK button .









ESTABLISHING PRE-SETTINGS



After the device has been turned on, you press the Menu-icon: . Press one of the icons to make your choice:    .



SETTINGS	DISPLAY	OPTIONS
SMALL ESPRESSO 		
	To select the desired amount of coffee, press  repeatedly	40ml --> 50ml --> 60ml
	For the desired amount of coffee beans, choose 	Select  or  Two coffee beans indicates stronger coffee.

	For ground coffee you press 	 Is selected on the display.
	To choose the right temperature, you press 	You can choose between:  and  Warm, very warm and hot

To save the above settings, simply press the Menu button . The icons will keep flashing and with  you return to the main menu. If you do not want to save, then press twice on .









	Number of cups (1 or 2).	This can not be determined in advance, it must be pressed after you have made your choice in the main menu. The default is 1 cup. No X2 for ground coffee.
LARGE ESPRESSO 		
	To select the desired amount of coffee, press repeatedly 	100ml --> 125ml --> 150ml
	For the desired amount of coffee beans, choose 	Select  or  Two coffee beans indicates stronger coffee.
	For ground coffee you press 	 Is selected on the display.



	To choose the right temperature, you press  .	You can choose between:  and  . Warm, very warm and hot
--	--	---



To save the above settings, simply press the Menu button . The icons will keep flashing and with  you return to the main menu. If you do not want to save, then press twice on .











	Number of cups (1 or 2)	This can not be determined in advance it must be pressed after you have made your choice in the main menu. The default is 1 cup. No X2 for ground coffee.
--	-------------------------	---



CAPPUCCINO

		
	For the desired amount of coffee, press repeatedly  .	150ml --> 250ml -->350ml
	For the desired amount of coffee beans, choose  .	Select  or  . Two coffee beans indicates stronger coffee.
	For ground coffee you press  .	 Is selected on the display.

	To choose the right temperature, you press  .	You can choose between:  and  . Warm, very warm and hot
--	--	---

To save the above settings, simply press the Menu button . The icons will keep flashing and with  you return to the main menu. If you do not want to save, then press twice on .

	Number of cups (1 or 2).	This can not be determined in advance it must be pressed after you have made your choice in the main menu. The default is 1 cup. No X2 for ground coffee.
LATTE		
	For the desired amount of coffee, press repeatedly  .	150ml --> 250ml -->350ml
	For the desired amount of coffee beans, choose  .	Select  or  . Two coffee beans indicates stronger coffee.
	For ground coffee you press  .	 Is selected on the display
	To choose the right temperature, you press  .	You can choose between:  and  . Warm, very warm and hot

To save the above settings, simply press the Menu button . The icons will keep flashing and with  you return to the main menu. If you do not want to save, then press twice on .



	Number of cups (1 or 2)	This can not be determined in advance it must be pressed after you have made your choice in the main menu. The default is 1 cup. No X2 for ground coffee.
--	-------------------------	--



ESPRESSO

You can make espresso from coffee beans or ground coffee.

Coffee Beans

Fill the water reservoir (see: Filling the Water Reservoir)



The display will show . Press on the ON/OFF button. The display will show  and a small amount of water will be released from the nozzle to remove any remaining residue. If automatic flushing is finished, the display will show the following message:

 -  -  The following buttons will also be illuminated.



You can set the amount of Espresso, the temperature, the choice of coffee beans or ground coffee and the amount of beans/ground coffee by pressing on the menu button . (see Establishing Pre-settings).

Place a coffee cup on the grid directly below the drip nozzle. You can slide the nozzle upwards and downwards as desired, depending on the height of your cup.



To make a small Espresso press  or for a large amount of Espresso press .

Choose the number of cups within 5 seconds, 1 of 2. Standard is 1 cup; you must press on  for two cups. The appliance will make your espresso.

Ground Coffee

If you selected ground coffee in the pre-settings the display will show the following:





The icon  will flash to remind you to add ground coffee. With ground coffee added press on the  icon to make espresso. In the accompanying table below, you can read the volume of the selected amount of coffee per cup.



ESPRESSO	1	2
☕	1	2
☕	1	2

CAPPUCCINO

Coffee Beans

Fill the water reservoir (see: Filling the Water Reservoir) The display will show . Press on the ON/OFF button. The display will show  and a small amount of water will be released from the nozzle to remove any remaining residue.

If automatic flushing is finished, the display will show the following message:

 -  -  The following buttons will also be illuminated.





You can set the amount of Cappuccino, the temperature, the choice of coffee beans or ground coffee and the amount of beans/ground coffee by pressing on the menu button (see Establishing Pre-settings) .

Place a coffee cup on the grid directly below the drip nozzle. You can slide the nozzle upwards and downwards as desired, depending on the height of your cup.

Keep a jug of fresh milk ready next to the appliance. Connect the milk suction pipe to the milk foam control knob and dip the other end into the milk. Turn the foam control knob to (f.l.t.r.) less foam, fine-pored foam, more foam. Always use full-fat milk and store it at a temperature below 8°C.





For Cappuccino you select .

Choose the number of cups within 5 seconds, 1 of 2. Standard is 1 cup; you must press on  for two cups. Your Cappuccino will be made.

Ground Coffee



If you selected ground coffee in the pre-settings the display will show the following:





The icon  will flash to remind you to add ground coffee. With ground coffee added press on the  icon to make Cappuccino.

LATTE

Coffee Beans

- Fill the water reservoir (see: Filling the Water Reservoir) The display will show .
- Press on the ON/OFF button. The display will show  and a small amount of water will be released from the nozzle to remove any remaining residue.

If automatic flushing is finished, the display will show the following message:

 -  -  The following buttons will also be illuminated.



You can set the amount of Latte, the temperature, the choice of coffee beans or ground coffee and the amount of beans/ground coffee by pressing on the menu button (see

Establishing Pre-settings) .

Place a coffee cup on the grid directly below the drip nozzle. You can slide the nozzle upwards and downwards as desired, depending on the height of your cup.

Keep a jug of fresh milk ready next to the appliance. Connect the milk suction pipe to the milk foam control knob and dip the other end into the milk. Turn the foam control knob to (f.l.t.r.) less foam, fine-pored foam, more foam. Always use full-fat milk and store it at a temperature below 8°C. Press on the Latte button. 





Choose the number of cups within 5 seconds, 1 of 2. Standard is 1 cup; you must press on  for two cups. The appliance will make your espresso. Your Latte will be made.

Ground Coffee



If you selected ground coffee in the pre-settings the display will show the following:



The icon  will flash to remind you to add ground coffee. With ground coffee added press on the  icon to make Latte. In the accompanying table below, you can read the volume of the selected amount of coffee per cup.

CAPPUCCINO		LATTE	
	150ml		150ml
	250ml		250ml
	350ml		350ml

FLUSHING AFTER USING MILK



Every time you have made Cappuccino or Latte the appliance will remind you to clean the internal circuitry to remove milk residues. The -button shows continually. To clean the appliance, simply press on the -button.



Attention!!! Insert the end of the milk suction pipe in a jug of clean water and place a large container (250ml at least) under the nozzle button, to collect the flush water.

MILK FOAM AND HOT WATER

To make milk foam, always use full-fat milk and store it at a temperature below 8°C. Keep a jug of fresh milk ready next to the appliance. Connect the milk suction tube to the milk foam control knob and dip the other end into the milk. Turn the foam control



knob to (f.l.t.r.) less foam, fine-pored foam, more foam. If you want to make milk foam or hot water with your appliance, press the button . The display will show the  icon and the  button will flash.

For warm water put the foam control knob on 'less foam' (left), press on the  button and the display will show .

You can use the  button to switch between milk foam or hot water.







Now you press on the  button. After 30 seconds of warming up the appliance provides approximately 250ml of hot water. You can always stop prematurely by





















pressing the  button. If you have been made milk foam, then rinse the appliance afterwards as described above (FLUSH AFTER USING MILK).









ADDITIONAL SETTINGS

Using the Menu button allows you to store additional settings such as: automatic shutdown, water hardness, brightness of the display, sound on or off.

ADJUSTING THE SETTINGS

1. Press on the Menu button  to adjust the settings.
2. Press on "" in order to choose one of the settings and then press on the  Menubutton to select. Now you can use the  button to select the desired setting and then establish it by pressing the Menubutton .
3. After you have established all of the settings you can use the  button to return to the main menu. For descaling, please see the separate chapter "Descaling".

SETTINGS	DISPLAY	OPTIONS
Automatic shutdown 	 --	Not activated
	 ¼h	Shutdown after 15 minutes.
	 ½h	Shutdown after 30 minutes (default).
	 1h	Shutdown after 60 minutes.
	 2h	Shutdown after 120 minutes.
Water hardness 	 	Very soft water.
	 	Soft water.
	 	Average water (default setting).
	 	Quite hard water.
	 	Hard water.
Filter Cartridge 		Filter in use
		Filter not in use

Display brightness 	 1	Very dark.
	 2	Dark.
	 3	Light.
	 4	Very light (default setting.)
Sound on and off 		Sound on
		Sound off
Descaling 		See 'DESCALING'



CLEANING AND MAINTENANCE

To continue to guarantee a good coffee taste and extend the life of your appliance, you must carry out regular maintenance.

Drip Tray

If the drip tray is full, the red drip tray indicator above the grid will stick out. Remove the grill, dry the drip tray completely and put all parts back.

The appliance's waste container for used coffee

After repeatedly making coffee, the coffee waste container will become full. The display will indicate this:  

1. Open the Maintenance Door
2. Pull the drip tray with waste container towards you. Clean both parts, put them back into place and close the maintenance door. The display will show  and the machine is ready to make coffee again. If this procedure fails to take place it means the parts have been put back into place incorrectly.

N.B. Your appliance has a sensor that monitors the process to make sure everything is carried out correctly and which switches the appliance back to its original settings.

Cleaning the appliance

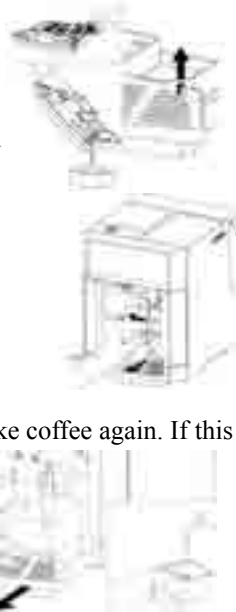

Remove the plug from the socket

Make sure the appliance and all components are completely cooled off

Do not immerse in water or other liquid

Do not wash any of the parts in a dishwasher

Wipe the casing of the appliance with a damp cloth.

Clean the drip tray as described above

Clean the tank regularly.

Cleaning milk foam control knob and milk suction tube

Provide a container that can hold at least 250ml water.

Connect the milk suction pipe to the milk foam control knob and dip the other end into the container. Run through the procedure "Flushing after using milk" to make sure that the appliance is also cleaned thoroughly inside. Remove the milk foam control knob from the appliance (pull gently downwards) and flush/rinse it under running water. Do not forget to put the milk foam control knob back into place.



Cleaning the nozzle

Unplug the electric lead.

Wait until the appliance has completely cooled off.

Pull the nozzle gently downwards away from the cover.

Wash the nozzle under running water.

Gently put the nozzle back into place.

The coffee-making element and the outlet tube

The coffee-making element must be cleaned regularly to prevent coffee residue sticking, which could cause your appliance to fail to run smoothly.

Remove the plug from the electric socket.

Make sure that the appliance is completely cooled off.

Gently open the maintenance door.

Press with thumb and forefinger on the two red buttons on the side of the coffee-making element and carefully pull it towards you.





Clean the element under running water.









Clean the interior of your appliance too. Use a cleaning brush to remove excess coffee residue.

Remove the coffee outlet tube by pushing it gently upwards. Rinse well under running water. Do not use cleaning agents to clean separate parts and never put them in the dishwasher. Never remove any parts when the device is switched on!



REPLACE WATER FILTER

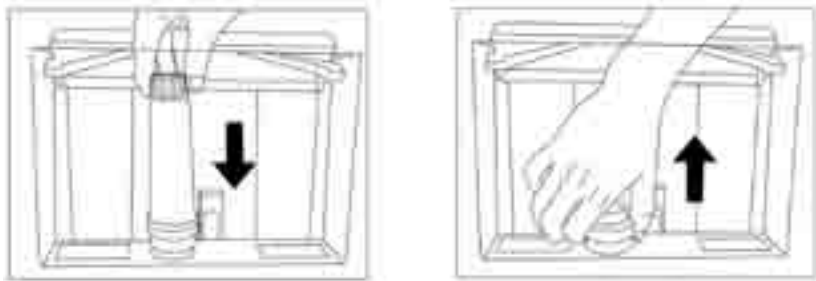

The water filter will purify the water and make it less hard. If you choose not to use the water filter, you **must** install the provided cap, which will only filter impurities in the water, instead. Using your appliance without the water filter (with cap) will decrease the life span of the coffee making element. After using 50 litre of water the display will remind you to replace the water filter . If you want to continue to use the appliance without replacing the water filter press  to return to the main menu. After a couple of cups the appliance will remind you to replace the water filter. To replace the water filter, press Menu . Remove the water tank and the filter, and place a new one. Replace the water tank. Push , the appliance will return to the main menu. Immersing the water filter a couple of minutes in clear tap water before installing, will produce an even better filter result. Replacement of the water filter is recommended after using 50 litre of water or every two months. If you do not use the appliance for a couple of weeks we recommend to replace the water filter. Follow below procedure to restart the counting of water usage after replacing the filter cartridge.

1. Switch on the appliance
2. Press the Menu button , then press  seven times until the display shows .
3. Press the Menu  button again, the display will show  to remind to replace the filter.
4. Replace the filter, press  and confirm by pressing the blinking icon .
5. Press , to return to the main display.







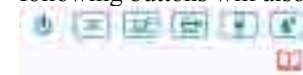

DESCALING

Please remove the water filter before descaling.

In order to prolong the life of your appliance it is recommended that you descale it regularly. Your appliance indicates when it needs to be descaling, this icon  will be shown on the display. Dissolve the descaling product provided (1 sachet) in 800ml of water. Make sure that the device has cooled completely. Fill the reservoir with the descaling solution. Put a container able to hold at least 1.5 litres under the nozzle. Press on the ON/OFF button . The display will show  and a small amount of water will be released from the nozzle to remove any remaining residue.

If automatic flushing is finished, the display will show the following: . The following buttons will also be illuminated.





Press on the Menu button  and press five times on the  button until the display shows . Confirm with the Menu button . Press on the  button and  button: the descaling process will start.

The descaling process will take in between 15 and 20 minutes.

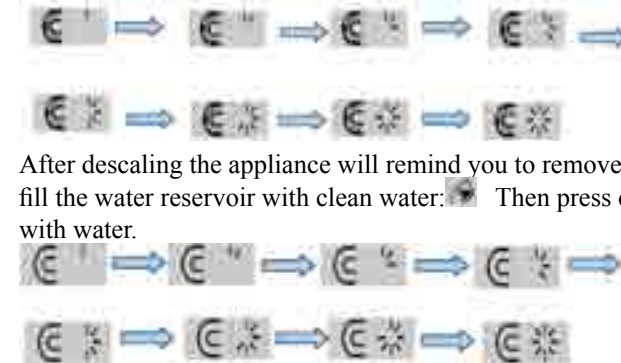
The display will show the following:



After descaling the appliance will remind you to remove the descaling product and to fill the water reservoir with clean water: . Then press on -to flush the appliance with water.

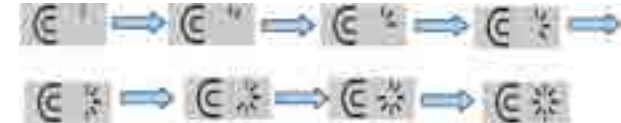









After this, the appliance will automatically return to the main menu.

Use a safe descaling agent, otherwise the appliance may be damaged or residues could remain in the water reservoir.

Do not switch the appliance off during the descaling process or you may cause remains from the descaling process to be left behind inside the appliance.

EXPLANATION OF ICONS

Icon	Description	Solution	Alternative
	No coffee beans	Refill the hopper with coffee beans	Remove the plug
	No coffee-making element.	Place the coffee-making element.	Remove the plug
	Waste coffee container is full.	Empty the container.	Remove the plug
	Lime-scale warning.	Descale the appliance.	Remove the plug

	Drip tray not in place.	Put the drip tray into place.	Remove the plug
	Waste coffee container not in place.	Put the container into place.	Remove the plug
	Maintenance door is open.	Close maintenance door.	Remove the plug
	Warning.	Pay attention.	Remove the plug
	No water.	Fill the water reservoir.	Remove the plug

ERROR MESSAGES

Problem	Cause	Solution
Nothing happens, no display.	Appliance is not plugged in.	Plug the appliance in.
No reaction or delayed reaction after repeatedly pressing the on/off switches.	Appliance is under the influence of electromagnetic interference. Control panel is dirty or greasy.	Remove the plug out and restart after a few minutes. Clean the control panel with dry cloth.
The coffee is not hot enough.	The cups were not preheated. The coffee-making element is too cold.	Place the cups on the heating plate beforehand. Flush and clean the appliance.
The coffee is not running through one of the nozzles.	A nozzle is blocked.	Clean the nozzles regularly.
The first cup of coffee is poor quality.	The grinder is providing the coffee-making element with an insufficient amount of coffee.	Throw the coffee away; the following cups should be good. Clean the coffee bean hopper.
The milk foams insufficiently.	Milk is not fresh, milk is too warm, milk is boiled. The nozzle is blocked.	Use fresh, cold milk. Clean the nozzle.

	Beans or ground coffee is not fresh or is poor quality.	Use a good quality brand of coffee beans or ground coffee.
The coffee is not creamy.		
Heating up takes too long.	Limescale deposit.	Descale the appliance.

